



Guide de référence rapide ergoCentric

LISTE DE PRIX – CANADA

Dernière mise à jour : 31 mars 2024

Version 2 - 26 novembre 2024
E60-PQ140003/23

Pour les prix les plus récents, veuillez vous
se référer à nos listes de prix disponibles sur:
ergocentric.com/fr/dealers

ergoCentric[®]
La science de l'assise[®]

Table des matières

Aperçu	3	Panneaux d'intimité avec cadre	55
Bienvenue	3	Panneaux de modestie	59
L'avantage ergoCentric	4	Panneaux de modestie et de séparation	62
Termes et conditions	5		
Garantie	6	Accessoires	64
Durabilité	7		
Délai d'exécution	8	Bras de moniteur Zgonic	65
Politiques de fret	8	Guide es Codes	66
		Bras pour moniteur Zgonic - Série ZG	67
		Bras pour moniteur Zgonic - Série ZPX	68
		Accessoires pour Station D'accueil Zgonic	69
		Zdock	74
		Configurateur Série ZG	75
		Configurateur Série ZPX	76
Tables et bureaux	9	upCentric Bras pour écran simple et double	77
Lignes de table et bureaux	10	Support d'écran	78
Spécifications du plateau de table	11		
Tables à hauteur réglable upCentric	13	Tables de réunion à hauteur fixe - petites	80
Type de bureaux	15	Comment commander	81
Placements des passe-fils	17	Tables de réunion à hauteur fixe - petites	81
Comment commander des bureaux rectangulaires réglables en hauteur	19		
Bureaux rectangulaires 2LV	20	Tables de formation	82
Bureaux rectangulaires UP-ES	21	Comment commander	83
Comment commander des bureaux réglables en hauteur en forme de L	22	Tables de formation	84
Bureaux en L (3L)	23		
Comment commander les bureaux à 3 pieds en forme de V 120 degrés	32	Solutions de gestion des câbles upCentric	86
Bureaux à 3 pieds en forme de V 120 degrés	32	Solutions de gestion des câbles	87
Piètements électriques upCentric	33	Pièces de remplacement	89
UP-ES	34	Pièces de rechange upCentric	90
UP-2LV	35		
UPMOD-2LV	36		
UP-3L	37		
UPMOD-3L	38		
Bureaux à hauteur fixe	39		
Comment commander	40		
Tables de réunion à hauteur fixe 2L	41		
Bureaux de travail à 4 pattes	42		
Panneau de séparation	43		
Comment commander	44		
Options de matériaux pour les panneaux	45		
Options de matériaux pour les panneaux et et des lignes directrices	47		
Panneaux d'intimité	52		

Bienvenue

Chez ergoCentric Seating Systems, notre unique mission – et notre seule motivation – est de concevoir et de fabriquer les meilleurs sièges ergonomiques du monde.

Fondée en 1990 sous le nom d'Ergo-Industrial Seating Systems, l'entreprise a commencé à fabriquer des sièges ergonomiques adaptés aux milieux de production les plus rudes. Grâce à ses sièges de la plus haute qualité dotés de fonctions ergonomiques à la fine pointe, ergoCentric a peu à peu diversifié sa gamme de produits pour y intégrer des matériaux dissipateurs électrostatiques ainsi que des sièges convenant aux laboratoires et aux salles blanches. C'est en 1993 qu'elle a commencé à fabriquer ses premières chaises de bureau.

Connue depuis 2000 sous le nom d'ergoCentric Seating Systems, l'entreprise entretient la même philosophie concernant ses Sièges de bureau et de spécialité et spécialisés : qualité et fonctionnalité sont nos premières préoccupations.

upCentric®

upCentric, une marque principale d'ergoCentric Inc, fournit des bureaux et des accessoires essentiels, des solutions de gestion de l'énergie et de stockage pour les postes de travail ergonomiques.

La demande pour des surfaces de travail à hauteur réglable ne cesse de croître et ergoCentric est heureuse de proposer à ses clients la table upCentric, solution durable, à faible coût et facile à installer. Cette table est le complément de choix pour nos sièges ergonomiques.

Avec la solution upCentric de gestion des câbles et de rail d'alimentation et de données, les bureaux à concept ouvert peuvent conserver un design propre et discret avec des cordons, une alimentation et des données circulant correctement sous le capot.

Nous sommes là pour vous aider

Nous visons l'entière satisfaction de notre clientèle et, dans cette perspective, nous créons des outils utiles pour aider nos clients à choisir et à utiliser nos produits. Notre site Web, ergoCentric.com, présente divers outils pour vous tenir parfaitement informés au sujet de nos produits, des vidéos concernant les réglages, les options de finition et plus encore.

Notre équipe des Ventes internes est disponible du lundi au vendredi pour vous aider. Pour toute question concernant l'utilisation de ce catalogue ou des produits les mieux adaptés à votre milieu de travail, veuillez nous contacter en appelant au **1 866 GET ERGO** ou en envoyant un courriel à l'adresse suivante : service@ergocentric.com

L'avantage ergoCentric

Pour une conception ergonomique qui favorise la santé et la productivité

Depuis sa création en 1990, ergoCentric se consacre à la conception et la fabrication des meilleurs sièges ergonomiques au monde. Nos mécanismes ergonomiques brevetés et les grandes possibilités de personnalisation répondent à la demande croissante de mobilier ergonomique sur les lieux de travail.

Les tables électriques à hauteur réglable upCentric permettent aux employés d'alterner facilement entre la position assise et la position debout tout au long de la journée de travail afin de réduire le stress et les tensions tout en améliorant leur circulation sanguine, leur confort et donc leur qualité de vie.

Pour l'esthétique qui permet de créer un milieu de travail rationalisé, sûr et positif

Les tables et les accessoires d'ergoCentric ont un design cohérent de manière à favoriser un agencement harmonieux. Qu'elles soient réglables en hauteur, à hauteur fixe, grandes ou petites, pliantes ou portables, nos tables permettent un aménagement cohérent. Elles sont conçues pour être utilisées de pair avec les sièges ergoCentric, ce qui sert avantageusement l'esthétique et le confort des lieux, de même que la santé et la productivité des employés.

Pour la qualité de manière à minimiser les coûts d'entretien et de remplacement

Reconnu comme premier fabricant nord-américain de sièges ergonomiques de haute qualité pour les milieux de bureau, de spécialité et de soins de santé, ergoCentric conçoit ses produits pour durer et dépasser les normes de résistance et de stabilité. Le cadre robuste de la table upCentric permet d'accueillir différentes largeurs de plateau, de sorte qu'il est possible de recycler un plateau de table existant si l'on préfère l'option économique.



Conditions générales de vente

1. PRIX ET MODALITÉS

Les prix indiqués sont les prix courants suggérés et peuvent être modalisés sans préavis. Les commandes sont facturées selon les prix en vigueur au moment où elles sont expédiées franco bord à l'usine. Les modalités de paiement sont net 30 jours à compter de la date de facturation. Nous nous réservons le droit de retenir les commandes lorsque le client n'a pas fourni les renseignements de solvabilité à jour ou en cas de non-paiement de factures échues. Tout retard de paiement de plus de 30 jours entraîne une pénalité mensuelle de 1,5 %.

2. MODIFICATION / ANNULATION

L'annulation et/ou la modification d'une commande par le client doit être confirmée par écrit et sera acceptée sous réserve de la capacité d'ergoCentric à apporter les modifications demandées en moins d'**une semaine** à compter de l'accusé de réception du bon de commande. Les annulations et/ou les modifications seront refusées si la fabrication est en cours ou que la marchandise a été expédiée conformément à la commande d'origine du client. **Des frais de restockage de 25 %** peuvent être appliqués pour les annulations survenant au-delà du délai d'une semaine susmentionné.

3. RETOURS

Une autorisation de retour doit accompagner tout retour de marchandise. Pour obtenir un numéro d'autorisation de retour, veuillez contacter votre représentant, Ventes internes. Seuls les colis comportant un numéro d'autorisation de retour clairement indiqué sur la boîte seront acceptés par ergoCentric Seating Systems. Les frais d'expédition doivent avoir été payés à l'avance et ergoCentric Seating Systems se réserve le droit de facturer un supplément pour le réapprovisionnement. La marchandise doit être reçue en parfait état; les retours de produits endommagés sont assujettis à des frais supplémentaires. Les produits fabriqués sur mesure ne peuvent être retournés à des fins de crédit.

4. EXPÉDITION ET LIVRAISON

Toutes les dates de livraison indiquées sont approximatives. L'expédition et la livraison des commandes pourraient être retardées en raison de l'approvisionnement, de problèmes de transport et d'autres motifs indépendants de notre volonté.

5. POLITIQUE DE TRANSPORT

Voir page 9 pour les tarifs de transport.

6. RÉCLAMATIONS CONCERNANT LE TRANSPORT

Tous les produits expédiés sont conditionnés conformément aux exigences communes des sociétés de transport. Le client assume l'entière responsabilité du transport des commandes à la sortie de nos quais d'expédition. Le client doit indiquer tout dommage visible aux emballages et (ou) toute boîte manquante immédiatement au moment de la réception de la commande. Il doit acheminer toute réclamation à la société de transport ayant effectué la livraison, et ce, dans les cinq jours suivants.

7. RÉCEPTION

Toute directive de réception particulière doit être précisée à l'avance sur le bon de commande du client. Le client assume tous les frais associés à ces directives particulières.

8. ENTREPOSAGE

Lorsque la commande du client est prête pour l'expédition et que le client ne veut pas ou ne peut pas en accepter la livraison, nous nous réservons le droit de facturer cette commande à ce moment et de transférer la commande dans un entrepôt aux frais et aux risques du client.

9. FRAIS DE REPRISE DE LIVRAISON

Lorsque la première tentative de livraison a été effectuée conformément au bon de commande du client, tous les frais de reprise de la livraison seront facturés à celui-ci.

10. DEMANDE DE RÈGLEMENT

Veuillez inspecter tous les produits livrés et nous aviser par écrit de toute défectuosité ou divergence concernant les modalités de notre entente. À moins que nous recevions une demande de règlement écrite dans les dix jours suivant la livraison, vous serez réputé avoir renoncé à toute possibilité de réclamation.

11. DIMENSIONS

Nous n'avons ménagé aucun effort pour fournir des dimensions aussi précises que possible, mais celles-ci doivent être considérées comme étant approximatives.

12. DIVERS

En raison des différences concernant les matériaux et les nuances de couleur qui sont indépendantes de notre volonté, tous les produits sont vendus sous réserve des différences ou d'irrégularités subtiles relatives à la couleur, à la texture et de grain.

**Nous nous réservons le droit d'apporter des modifications techniques
à la conception sans préavis, selon les plus récents progrès.**

Garantie

ergoCentric Seating Systems garantit par les présentes que toutes ses tables et ses produits accessoires sont exempts de toute défectuosité et de tout défaut de fonctionnement relatif aux matériaux. Cette garantie ne s'applique pas à tout produit devant être remplacé en cas d'usure normale, de négligence, d'utilisation abusive, d'accident, de dommages à la suite du transport ou d'un usage autre que ceux décrits dans les directives écrites ou contrevenant aux mises en garde. ergoCentric n'offre aucune garantie d'adéquation à un usage particulier ni aucune garantie, expresse ou implicite, autre que celles indiquées aux présentes. ergoCentric décline toute responsabilité délictuelle ou contractuelle en cas de perte ou de dommage direct, particulier, accessoire, consécutif ou exemplaire. Cette garantie est fondée sur une utilisation pendant une journée de travail de huit heures.

Réclamation au titre de la garantie

Au cours de la période de garantie, ergoCentric réparera ou remplacera tout produit et tous matériaux couverts par cette garantie qui s'avèrent défectueux ou de qualité inférieure. Cette garantie exclut les frais de main-d'oeuvre et de transport. Il faut présenter les réclamations directement à ergoCentric ou à son représentant autorisé auprès duquel le produit a été acheté. Le produit et (ou) les matériaux visés par la réclamation doivent être accessibles au représentant autorisé d'ergoCentric aux fins d'inspection.

Restrictions de la garantie

Cette garantie ne sera valable que pendant la durée définie et pendant que l'acquéreur d'origine est en possession des produits concernés. L'acquéreur d'origine désigne le premier acheteur ayant acquis le produit pour son usage personnel auprès d'ergoCentric ou d'un représentant autorisé d'ergoCentric.

Product	Warranty
Tables à hauteur réglable upCentric	12 ans - 7 ans sur L'électronique et les pièces mobiles
Bureaux à hauteur fixe et Tables de réunion	
Tables de formation	
Accessoires Ergonomique - Supports de CPU	5 ans
Panneau de séparation	
Station D'accueil et supports d'ordinateur portable upCentric	
Electric and Data Products (Barres d'alimentation, Docks, Chargeur sans fil)	3 ans
Solutions de gestion des câbles	
Manchon vertical de gestion des câbles et colonne vertébrale	2 ans

Durabilité

DÉCLARATION POLITIQUE DE PROTECTION DE L'ENVIRONNEMENT

Chez ergoCentric, nous avons la ferme conviction qu'un des plus grands défis actuels de l'industrie de la fabrication de meubles est la protection de l'environnement. En tant que fabricant de fauteuils ergonomique, il est tout naturel pour healthCentric de se préoccuper de la protection de l'environnement et de la santé dans nos installations. Nous avons donc intégré les initiatives de protection de l'environnement dans notre mission d'affaires.

Notre système de gestion interne a été conçu pour prendre en compte toutes les exigences gouvernementales et nos propres directives afin de protéger l'environnement et la santé de nos employés. Nous avons obtenu la certification pour le standard ISO 14001 international pour notre système de gestion environnementale.

De concert avec nos fournisseurs, nos clients et nos employés, nous nous efforçons de demeurer un chef de file dans le domaine de la réutilisation et du recyclage. Nous fabriquons nos produits sur demande en mode juste à temps ce qui nous permet de réduire le gaspillage. De plus, puisque celui-ci est fabriqué selon les besoins spécifiques du client, le produit est plus sûrement apte à fournir un meilleur service et une utilisation prolongée dans le temps.

La conception modulaire du produit facilite le remplacement des composantes même dans un futur éloigné ce qui réduit le risque que celui-ci soit mis au rebut prématurément. De plus, nous utilisons pour le recouvrement des adhésifs à base d'eau moins nocif pour les employés et plus en accord avec l'environnement. Au fur et à mesure des avancées technologiques, nous améliorons nos procédés afin de protéger l'environnement, et ce de façon continue.

GREENGUARD^{MD}

La certification GREENGUARD Gold pour la qualité de l'air intérieure impose les critères les plus sévères pour la fabrication de meubles de bureau. **Ceux-ci s'appuient sur les exigences des normes de conformité LEED crédit 4.5 et BIFMA X7.1 pour les tests des produits à faible émission.**



LEVEL^{MD}

Level est une norme sur la durabilité à critères multiples et une certification de tierce partie destinées au secteur du mobilier. Cette norme a été créée pour favoriser des mécanismes aussi ouverts et transparents que possible pour l'évaluation et la communication des incidences sociales et environnementales du mobilier dans le patrimoine bâti. Seuls les produits portant la désignation Level sont homologués par le cabinet de vérification indépendant qui se fonde sur la norme BIFMA e3 concernant la durabilité.



Level tient compte de la durabilité d'un produit à de multiples égards, y compris en ce qui concerne les mesures sociales et la consommation énergétique de l'entreprise, la sélection des matériaux, ainsi que les incidences sur les personnes et sur l'écosystème. Combiné à notre certification ISO 14001, le programme Level, conformément à la norme BIFMA e3 sur la durabilité, offre la solution optimale pour les exigences des organisations dynamiques nécessitant un grand nombre de fauteuils.

ergoCentric a obtenu l'homologation GREENGUARD relative à la qualité de l'air intérieur pour toutes ses collections de sièges destinées aux établissements de santé. Elle s'efforce sans cesse d'intégrer de nouvelles collections de sièges au sein du programme GREENGUARD, au besoin.

Pour de plus amples informations sur les produits homologués GREENGUARD et Level, veuillez visiter les sites www.greenguard.org, www.levelcertified.org or www.ergocentric.com.



Délais de production

Les commandes de mobilier ergoCentric sont livrées en 4 à 6 semaines, à l'exception des articles suivants :

- Offres spéciales et programmes d'expédition le lendemain
- Commandes de cadres upCentric uniquement (délai de 10 jours)
- Commandes d'accessoires uniquement, à l'exclusion des bases de type « piédestal » (délai de 10 jours)

Les produits non standards et les commandes personnalisées peuvent entraîner des délais plus longs. Consultez vos représentants commerciaux pour de plus amples renseignements.

Politiques de fret



Tables et bureaux, Rail d'alimentation et de données

Province	Frais minimums	Expéditions de 10 000 \$ et moins	Expéditions de plus de 10 000 \$
Ouest du Canada (BC, AB, SK, MB)	189 \$	5 % de la liste	Appelez pour un devis
Ontario/ Québec	162 \$	4 % de la liste	Appelez pour un devis
Canada Atlantique (NL, NS, PE, NB)	215 \$	6 % de la liste	Appelez pour un devis
Nord du Canada (YT, NT, NU)	Appelez pour un devis		

Accessoires et/ou Panneaux uniquement

Province	Frais minimums	Expéditions de 7 000 \$ et moins	Expéditions de plus de 7 000 \$
Ouest du Canada (BC, AB, SK, MB)	33 \$	2,5 % de la liste	Livraison gratuite
Ontario/ Québec	22 \$	2 % de la liste	Livraison gratuite
Canada Atlantique (NL, NS, PE, NB)	43 \$	3 % de la liste	Livraison gratuite
Nord du Canada (YT, NT, NU)	Appelez pour un devis		

Remarque : l'expédition est gratuite pour tous les bras de moniteur upCentric et Zgonic, ainsi que pour le Zdock, quelle que soit la quantité ou le type commandé. Le tarif d'expédition standard des accessoires s'applique au support d'ordinateur portable upCentric, au plateau upCentric, au Ztray ou aux pièces détachées.



Aperçu

Tables et bureaux

Bras de moniteur Zgonic

Panneau de séparation

Pont d'alimentation
et de données

Accessoires

Pièces de remplacement

Bureaux réglable en L et upCenter Bras pour écran double

Tables et Bureaux

Catégorie 2 - Produits de surface de travail

Lignes de table et de bureaux

Bureaux à hauteur réglable upCentric

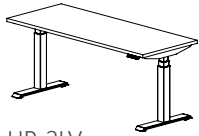

UP-2LV

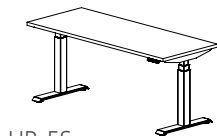

UP-ES

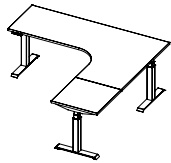

UP-3L

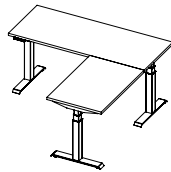

UP-3L

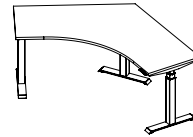

UP-3L-120

Bureaux à hauteur fixe

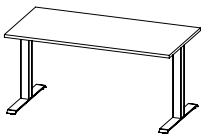

FH2L

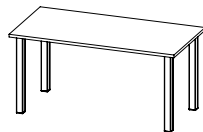

UFP

Tables de réunion à hauteur fixe



SMT-SQR



SMT-RND

Tables de formation

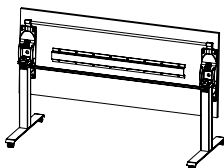

TRNG

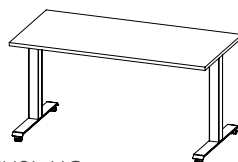

FH2L-UC

Spécifications de table

La couleur du cadre



Argent



Noir



Blanc

Dimensions de plateau

Standard

- Toutes les dimensions standards des plateaux sont exactes par rapport aux données imprimées.
- La tolérance des dimensions des plateaux est de +/- ¼ po.

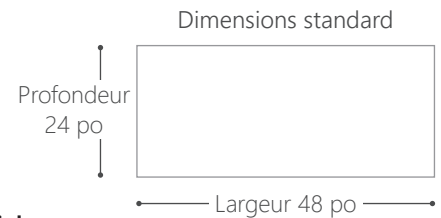

Les dimensions non standards font l'objet d'une majoration de 108 \$ par article :

- Incréments de 1 po aux produits de dimensions standards (différence de 6 po entre les dimensions standards)
 - ◇ Pour commander des dimensions non standards, utilisez les dimensions réelles requises dans le code, par exemple une table de 29 x 71 po = UP-2LV-29-29X71-XX-XX
 - ◇ Les prix pour les dimensions non standards correspondent à ceux de la plus grande taille standard suivante.
 - ◇ Les dimensions doivent être exprimées par incréments de 1 pouce (pas de fractions de pouce)
- Bande de chant non assortie (par exemple, bande de chant noire avec stratifié Asian Night, ou bande de chant Dove Grey avec stratifié blanc, etc.)
- Ces règles ne s'appliquent pas aux tables à 3 pieds de 120 degrés. Seules les tailles standard sont offertes. Consultez vos représentants commerciaux pour les demandes personnalisées.

Forme, taille ou coupe de table sur mesure : supplément de 269 \$ par article :

- Les passe-fils différents de ceux figurant dans le catalogue
 - ◇ Emplacements, formes ou tailles différents - qu'il s'agisse de déplacer d'un pouce l'emplacement standard d'un passe-fil ou d'ajouter un passe-fil personnalisé pour un équipement particulier
- Toute modification des dimensions du plateau de table (autre que les changements non standards par incréments de 1 po) nécessitera la création d'un dessin par ergoCentric et son approbation par le client avant la commande.
- Modifications des formes
 - ◇ Rayon des angles (c'est-à-dire angles à rayon de 1" au lieu d'angles à 90°)
 - ◇ Rayons sur le périmètre (c'est-à-dire une courbe concave ou convexe sur le bord avant)
 - ◇ Autres formes personnalisées s'adaptant à nos cadres/à une taille standard répertoriée

* Un dessin doit être créé et approuvé par le client avant de passer la commande.

** Une fois la commande passée, toute modification ultérieure ne peut être garantie et la vente est définitive (elle ne peut être annulée ni l'article retourné).

Finitions stratifiées à haute pression [HPL]

- Les finitions en stratifié thermofusionné ont une épaisseur de 1 po, sont fabriquées avec des panneaux de particules de 45 LBS et sont disponibles en 10 choix.



23 Merisier Sauvage

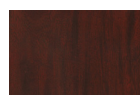

24 Acajou Naturel



27 Noir



28 Blanc Designer



31 Anthracite



37 Érable du Manitoba



38 Noyer



39 Chêne Blanc



41 Gris Clair



42 Bois Graphite

Spécifications de table

Motifs de grain du bois

- Le sens du grain de tous les plateaux à motif de grain de bois est horizontal, comme dans l'illustration
- Le sens du grain du bois ne peut pas être modifié

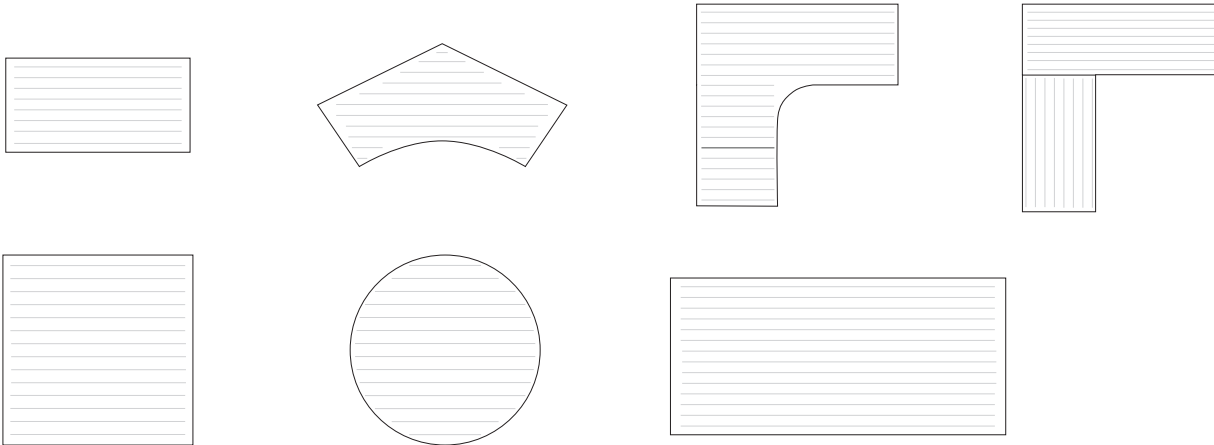

Bordures de plateau

- Couvre-chant : épaisseur de 2 mm
- Couleur de la bordure: Bordure de finition assortie ou Choix de bordure
- Coins de la bordure: standard à 90° (-90)

Remarque:

Couleur de la bordure:

- Bordure de finition assortie **(-FM)**
- Choix de bordure* **(-XX)**

* Sélectionnez l'une des finitions à la page 13

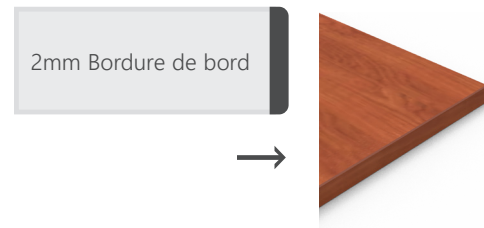

Passe-fils de 3 po.

- Standard pour les tables à hauteur réglable et les tables à hauteur fixe
- Les passe-fils de placement standard ne sont pas facturés, voir le code pour les différentes positions
- Les passe-fils de 3 po. peuvent être rajoutés plus tard par les utilisateurs, ergoCentric ne fournit pas ce service mais peut fournir des couvertures des passe-fils pour un supplément de **11 \$** de la liste
- Pour les formes et les positions non-standard, un dessin doit être fourni avec le bon d'achat afin de bien indiquer le positionnement des trous et entraîneront une majoration de **269 \$** de la liste





Panier de rangement des câbles, Dorsale passe-câbles upCentric et upCentric Bras pour écran

Bureaux à hauteur réglable upCentric

Bureaux à hauteur réglable upCentric

Fiche de spécifications techniques

	TABLES RECTANGULAIRES 2LV	RECTANGULAIRE BUREAUX ES	TABLES EN L (3L)	TABLES 3 PIEDS EN FORME DE V 120 DEGRÉS
Plage de taille	24 po p x 30 po l - 36 po p x 84 po l	24 po p x 42 po l - 30 po p x 72 po l	Section principale: 48 po - 96 po Extension: 42 po - 96 po Profondeur: 24 po, 30 po	24 po prof : 36 po - 54 po 30 po prof : 36 po - 42 po
Plage de hauteurs	22,6 po - 49 po (comprend un plateau de table de 1 po)			
Capacité de charge *	230 - 180 lbs	194 -163 lbs	375 - 290 lbs	350 - 330 lbs
Poids de table **	92 - 159 lbs	85 - 122 lbs	185 - 270 lbs	155 -180 lbs
Temps de l'assemblage	de 15 à 25 minutes	de 10 à 15 minutes	de 20 à 30 minutes	de 20 à 30 minutes
Vitesse	1,6 po par seconde			
Boutons de commande à mémoire numérique	Mémorisation de 4 positions			
Moteurs électriques TIMOTION MD	2 moteurs	2 moteurs	3 moteurs	3 moteurs
Consommation électrique max.***	180 W	180 W	280 W	280 W
Consommation électrique au repos	<0.1 W			
Puissance sonore	39 dB			
Options de finis pour les cadres	Blanc, argent ou noir	Blanc, argent ou noir	Blanc, argent ou noir	Blanc, argent ou noir
Longueur du câble électrique	118"			
Système anti-collision à capteur gyroscopique intégré	Oui			
Réglage des présélections à l'aide d'une seule touche	Oui			
Roulettes disponibles	Oui	Oui	Non	Non
Branchement en parallèle	Oui	Non	Oui	Oui
Affichage de la hauteur modifiable en pouces ou en cm	Oui			
Hauteurs min/max réglables	Oui			
Certification	CSA/UL Listed BIFMA G1 BIFMA X5.5 BIFMA e3 Level 2 GREENGUARD Gold®			

* La capacité de charge d'une table est déterminée par le poids maximal que peut supporter le cadre moins le poids du plateau.

** Le poids d'une table est la somme du poids du cadre et du plateau de la table.

*** c'est la puissance maximale absorbée par le cadre lorsqu'il est ajusté vers le haut sous la charge nominale maximale.

Ce n'est pas la puissance moyenne absorbée

Piètements et dimensions du bureau

Tables à hauteur réglable disponibles

[UP-2LV-22]

Piètement extensible à 2LV-22
Min: 22 po d x 42 po w
Max: 28 po d x 84 po w

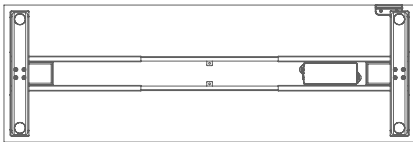

[UP-2LV-29]

Piètement extensible à 2LV-29
Min: 29 po d x 44 po w
Max: 36 po d x 84 po w

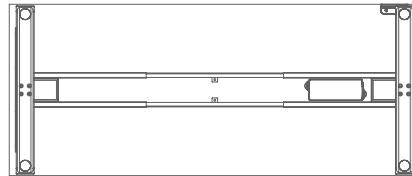

[UPMOD-2LV-22]

Piètement à 2L-22 modular
Min: 22 po d x 30 po w
Max: 28 po d x 47 po w

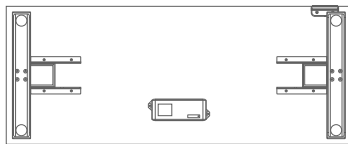

[UPMOD-2LV-29]

Piètement à 2L-29 modular
Min: 29 po d x 30 po w
Max: 36 po d x 47 po w

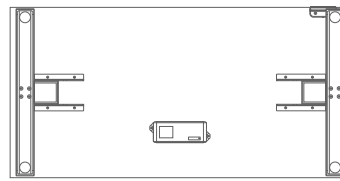

[UP-ES]

2 pieds extensibles
Min: 24 po d x 42 po w
Max: 30 po d x 72 po w

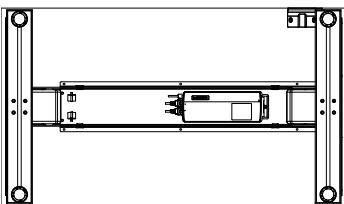

[UPMOD-3L-120]

Piètement à 3L-120 modular
Min: 42 po w x 24 po d x 35 po l
Max: 48 po w x 24 po d x 40 po l

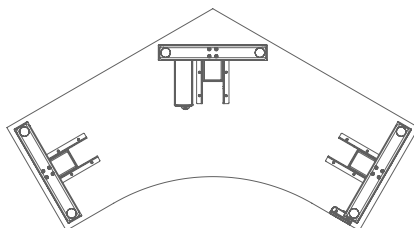

A	B	C
36	24	33 5/8
42	24	35 1/4
48	24	36 7/8
54	24	38 1/2
36	30	39 5/8
42	30	41 1/4

Les plateaux rectangulaires reposent sur un piètement upCentric à deux pieds, 2LV, 2L et 2LMOD. Les plateaux dont la profondeur est de 22 po à 28 po sont assortis d'un piètement à pieds de 22 po (long.). Les plateaux dont la profondeur est de 29 po à 36 po sont assortis d'un piètement à pieds de 29 po (long.).

Tables 3 pieds en forme de V 120 degrés: Piètement à pieds de 22 po (long.).

Piètements et dimensions du bureau

Tables à hauteur réglable disponibles

[UP-3L]

Piètement extensible à 3L | Gauche ou droite

Min: 48 po (A) x 42 po (B) Max: 96 po (A) x 96 po (B)

A: 48 po - 96 po (par incréments de 6 po)

B: 42 po - 96 po (par incréments de 6 po, sauf que le 54 po n'est pas disponible en raison de la stabilité.)

C: 24 po, 30 po

D: 24 po, 30 po

E: 11 (coin arrondi). Option: 90 (angle droit), non disponible pour certaines taille.

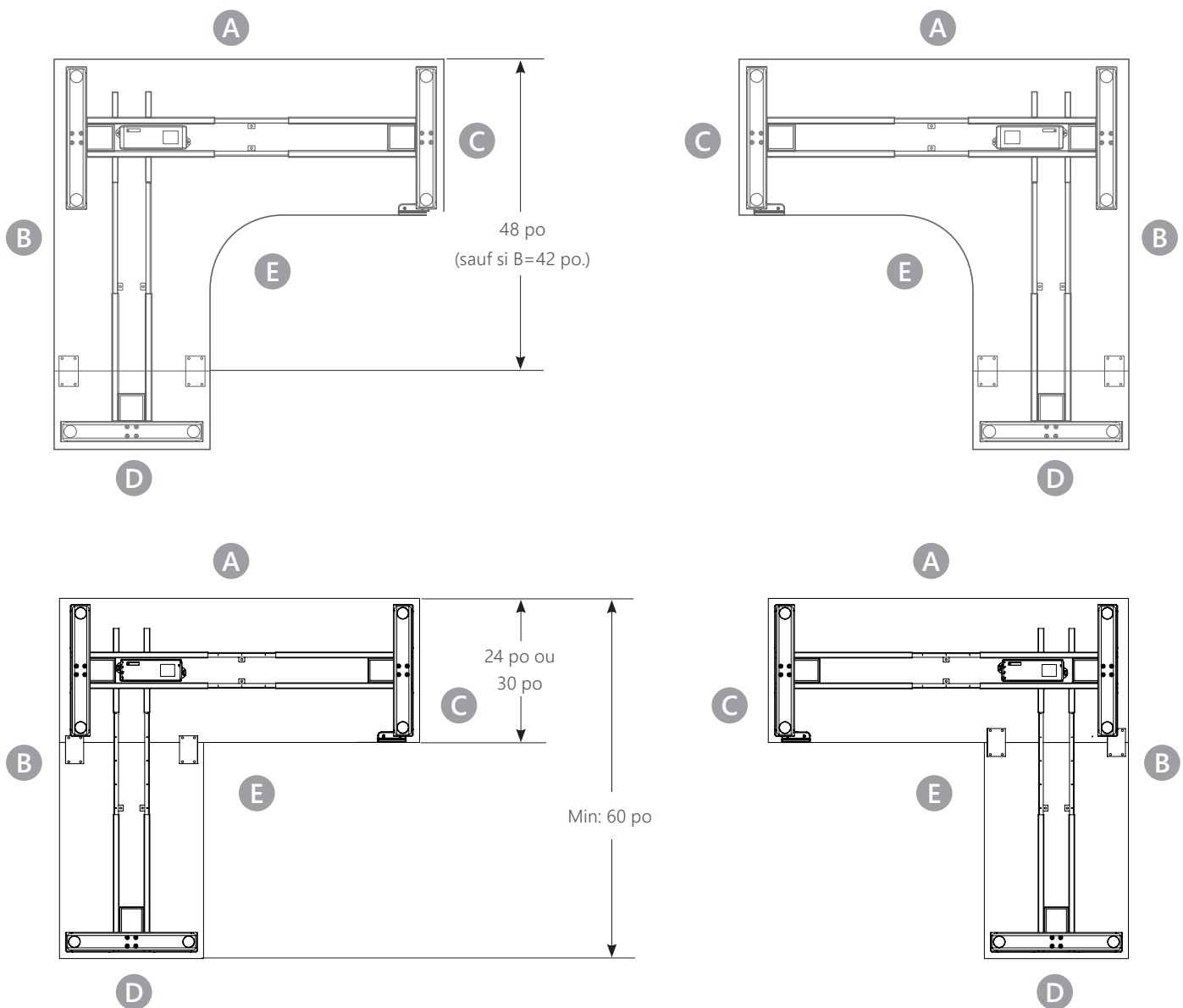

Les plateaux en L reposent sur un piètement upCentric à 3 pieds.

Placements des passe-fils

Plateau 2LV rectangulaire

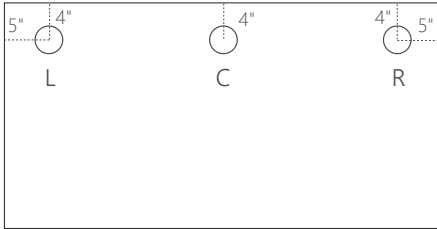

Plateau ES

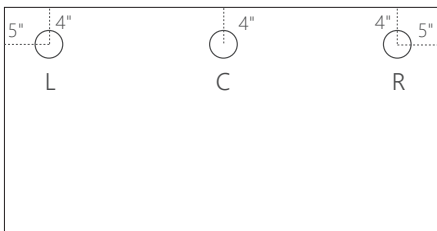

Plateau en forme de V 120 degrés

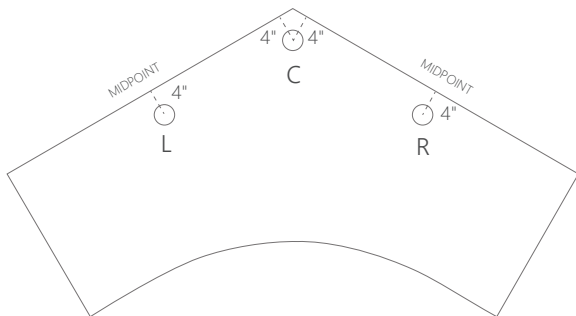

Remarque:

- Les passe-fils de placement standard ne sont pas facturés, voir le code pour les différentes positions.
- Les passe-fils de 3 po. avec couvercle en plastique.
- Pour les formes et les positions non-standard, un dessin doit être fourni avec le bon d'achat afin de bien indiquer le positionnement des trous et entraîneront une majoration de **269 \$** de la liste.

Placements des passe-fils

Plateau 3L en « L »

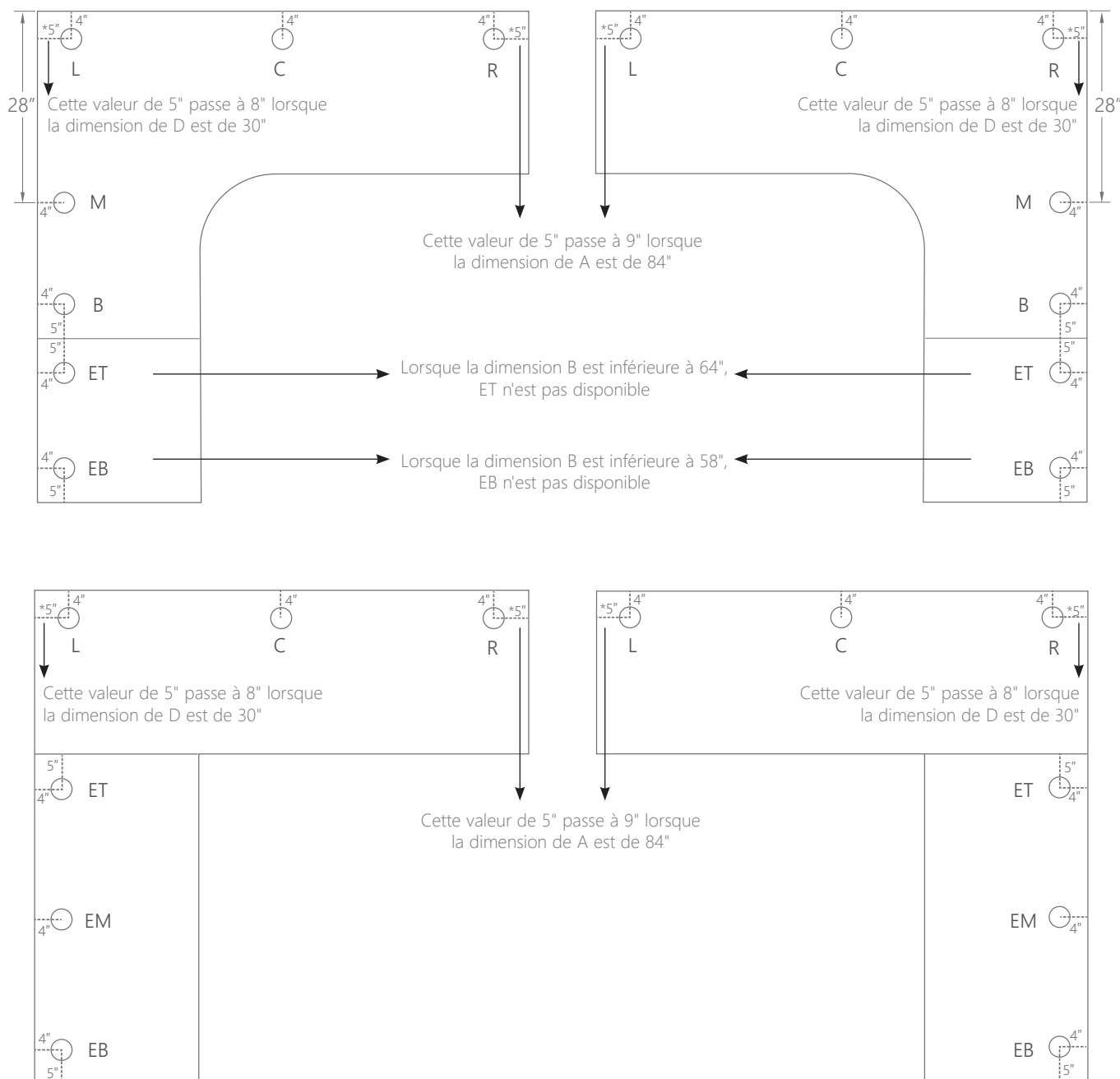

Remarque: :

- Les passe-fils de placement standard ne sont pas facturés, voir le code pour les différentes positions.
- Les passe-fils de 3 po. avec couvercle en plastique.
- Pour les formes et les positions non-standard, un dessin doit être fourni avec le bon d'achat afin de bien indiquer le positionnement des trous et entraîneront une majoration de **269 \$** de la liste.

Comment commander des Bureaux rectangulaires réglables en hauteur

CODE DE BUREAUX						PRIX LISTE
TYPE DE PIÈTEMENT	COULEUR DU CADRE	DIMENSIONS (PO) (AXB)	FINITION	COULEUR DU BORD	PASSE-FILS	PRIX
CGSA-2LV-22 -	SLIVER -	24 x 48 -	21 -	FM -	LR	1 825 \$
UP-2LV-22						
CGSA-2LV-22 -	xxxxx -	24 x 48 -	xx-	xx-	xx	1 825 \$
CGSA-2LV-22 -	xxxxx -	24 x 54 -	xx-	xx-	xx	1 861 \$
CGSA-2LV-22 -	xxxxx -	24 x 60 -	xx-	xx-	xx	1 896 \$
CGSA-2LV-22 -	xxxxx -	24 x 66 -	xx-	xx-	xx	1 932 \$
CGSA-2LV-22 -	xxxxx -	24 x 72 -	xx-	xx-	xx	1 968 \$
CGSA-2LV-22 -	xxxxx -	24 x 78 -	xx-	xx-	xx	2 005 \$

1
2
3
4
5
6
1 Sélectionnez le type de cadre

2 Sélectionnez la couleur du cadre

Argent

Noir

Blanc

3 Choisissez la taille de la surface de bureaux

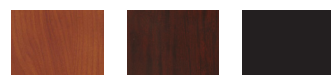
4 Sélectionnez la surface

23

24

27



28

31

37



38

39

41



42

5 Sélectionnez la finition de la bande de chant

Couleur de la bordure

Bordure de finition assortie -FM

Choix de bordure* -XX

* Sélectionnez l'une des finitions de l'étape 4

6 Ajoutez des trous passe-fils à la surface de travail

Voir la page 17 pour les options de placement des passe-fils.

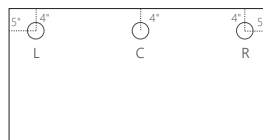

Remarques : La gaine verticale de gestion des câbles upCentric est incluse dans les bureaux à hauteur réglable. Voir page 88 pour plus de détails.

upCentric®

Bureaux rectangulaires 2LV

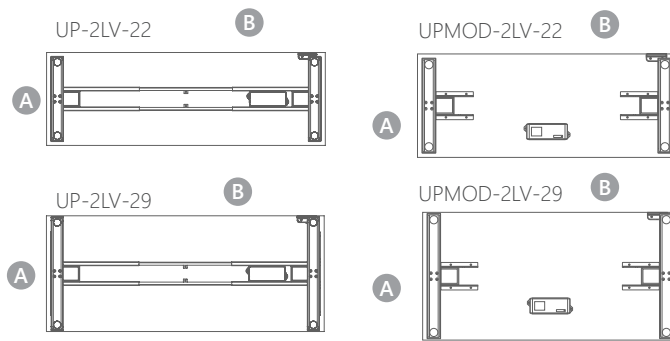
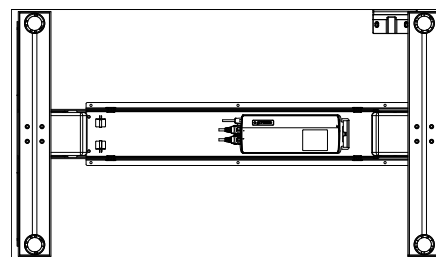

TABLE CODE						LIST PRICE	2LV DESKS	
FRAME TYPE	FRAME COLOUR	SIZE (in.) (AxB)	FINISH	EDGE COLOUR	GROMMET HOLES	PRICE	WEIGHT CAPACITY (LB)	TABLE WEIGHT (LB)
Ex. CGSA-MOD-2LV-22-	SILVER -	24 x 30 -	21 -	FM -	LR	1 908 \$	181	92
UPMOD-2LV-22								
CGSA-MOD-2LV-22 -	xxxxx -	24 x 30 -	xx-	xx-	xx	\$1,908	181	92
CGSA-MOD-2LV-22 -	xxxxx -	24 x 36 -	xx-	xx-	xx	\$1,908	177	96
CGSA-MOD-2LV-22 -	xxxxx -	24 x 42 -	xx-	xx-	xx	\$1,908	173	100
UP-2LV-22								
CGSA-2LV-22 -	xxxxx -	24 x 48	xx-	xx-	xx	1 943 \$	190	103
CGSA-2LV-22 -	xxxxx -	24 x 54	xx-	xx-	xx	1 979 \$	186	107
CGSA-2LV-22 -	xxxxx -	24 x 60	xx-	xx-	xx	2 014 \$	182	111
CGSA-2LV-22 -	xxxxx -	24 x 66	xx-	xx-	xx	2 050 \$	178	115
CGSA-2LV-22 -	xxxxx -	24 x 72	xx-	xx-	xx	2 086 \$	174	119
CGSA-2LV-22 -	xxxxx -	24 x 78	xx-	xx-	xx	2 123 \$	171	122
CGSA-2LV-22 -	xxxxx -	24 x 84	xx-	xx-	xx	2 159 \$	167	126
UPMOD-2LV-29								
CGSA-MOD-2LV-29 -	xxxxx -	30 x 30 -	xx-	xx-	xx	1 979 \$	176	103
CGSA-MOD-2LV-29 -	xxxxx -	30 x 36 -	xx-	xx-	xx	1 979 \$	171	108
CGSA-MOD-2LV-29 -	xxxxx -	30 x 42 -	xx-	xx-	xx	1 979 \$	167	112
CGSA-MOD-2LV-29 -	xxxxx -	36 x 36 -	xx-	xx-	xx	1 979 \$	166	113
CGSA-MOD-2LV-29 -	xxxxx -	36 x 42 -	xx-	xx-	xx	1 979 \$	160	119
UP-2LV-29								
CGSA-2LV-29 -	xxxxx -	30 x 48	xx-	xx-	xx	2 014 \$	182	117
CGSA-2LV-29 -	xxxxx -	30 x 54	xx-	xx-	xx	2 060 \$	177	122
CGSA-2LV-29 -	xxxxx -	30 x 60	xx-	xx-	xx	2 106 \$	173	127
CGSA-2LV-29 -	xxxxx -	30 x 66	xx-	xx-	xx	2 150 \$	168	131
CGSA-2LV-29 -	xxxxx -	30 x 72	xx-	xx-	xx	2 195 \$	163	136
CGSA-2LV-29 -	xxxxx -	30 x 78	xx-	xx-	xx	2 241 \$	158	141
CGSA-2LV-29 -	xxxxx -	30 x 84	xx-	xx-	xx	2 286 \$	154	146
CGSA-2LV-29 -	xxxxx -	36 x 48	xx-	xx-	xx	2 169 \$	174	125
CGSA-2LV-29 -	xxxxx -	36 x 54	xx-	xx-	xx	2 332 \$	169	130
CGSA-2LV-29 -	xxxxx -	36 x 60	xx-	xx-	xx	2 462 \$	163	136
CGSA-2LV-29 -	xxxxx -	36 x 66	xx-	xx-	xx	2 513 \$	157	142
CGSA-2LV-29 -	xxxxx -	36 x 72	xx-	xx-	xx	2 558 \$	152	147
CGSA-2LV-29 -	xxxxx -	36 x 78	xx-	xx-	xx	2 598 \$	146	153
CGSA-2LV-29 -	xxxxx -	36 x 84	xx-	xx-	xx	2 632 \$	140	159

Remarques : La gaine verticale de gestion des câbles upCentric est incluse dans les bureaux à hauteur réglable. Voir page 88 pour plus de détails.

Les plateaux dont la profondeur est de 22 po à 28 po sont assortis d'un piétement à pieds de 22 po (long.). Les plateaux dont la profondeur est de 29 po ou 36 po sont assortis d'un piétement à pieds de 29 po (long.). Les plateaux rectangulaires reposent sur un piétement upCentric à deux pieds. Consulter les pages 34-38 pour les spécifications et les options. | Les plateaux ne sont pas vendus séparément.

Bureaux rectangulaires UP-ES



CODE DE BUREAUX						PRIX LISTE	BUREAUX ES		
Ex.	TYPE DE PIÉTEMENT	COULEUR DU CADRE	DIMENSIONS (PO) (AXB)	FINITION	COULEUR DU BORD	PASSE-FILS	PRIX	CAPACITÉ DE POIDS (LB)	POIDS DE LA TABLE (LB)
	UP-ES -	SILVER -	24 x 42 -	37 -	FM -	LR	1 850 \$	194	85
UP-ES									
	UP-ES -	xxxxx -	24 x 42 -	xx-	xx-	xx	1 850 \$	194	85
	UP-ES -	xxxxx -	24 x 48 -	xx-	xx-	xx	1 850 \$	190	89
	UP-ES -	xxxxx -	24 x 54 -	xx-	xx-	xx	1 886 \$	186	93
	UP-ES -	xxxxx -	24 x 60 -	xx-	xx-	xx	1 921 \$	182	97
	UP-ES -	xxxxx -	24 x 66 -	xx-	xx-	xx	1 957 \$	178	101
	UP-ES -	xxxxx -	24 x 72 -	xx-	xx-	xx	1 993 \$	174	105
	UP-ES -	xxxxx -	30 x 42 -	xx-	xx-	xx	1 886 \$	187	98
	UP-ES -	xxxxx -	30 x 48 -	xx-	xx-	xx	1 921 \$	182	103
	UP-ES -	xxxxx -	30 x 54 -	xx-	xx-	xx	1 967 \$	177	108
	UP-ES -	xxxxx -	30 x 60 -	xx-	xx-	xx	2 013 \$	173	113
	UP-ES -	xxxxx -	30 x 66 -	xx-	xx-	xx	2 057 \$	168	117
	UP-ES -	xxxxx -	30 x 72 -	xx-	xx-	xx	2 102 \$	163	122

Remarques : La gaine verticale de gestion des câbles upCentric est incluse dans les bureaux à hauteur réglable. Voir page 88 pour plus de détails.

Les pieds du cadre sont de 24 » de long | Consulter les pages 340 pour les spécifications et les options. | Les plateaux ne sont pas vendus séparément.

Comment commander des bureaux à hauteur réglable en « L »

CODE DE BUREAUX								PRIX LISTE
TYPE DE PIÈTEMENT	COULEUR DU CADRE	ORIENTATION (L/R)	DIMENSIONS (PO) (ABCD)	DIMENSIONS (PO) (E)	FINITION	COULEUR DU BORD	PASSE-FILS	PRIX
Ex. CGSA-3L -	ARGENT -	L -	48422424 -	11 -	21 -	FM -	LRET	2 999 \$
3L								
CGSA-3L -	xxxxx -	x -	48422424 -	xx -	xx-	xx-	xxxx	2 999 \$
CGSA-3L -	xxxxx -	x -	48482424 -	xx -	xx-	xx-	xxxx	3 075 \$
CGSA-3L -	xxxxx -	x -	48602424 -	xx -	xx-	xx-	xxxx	3 115 \$
CGSA-3L -	xxxxx -	x -	48722424 -	xx -	xx-	xx-	xxxx	3 153 \$
CGSA-3L -	xxxxx -	x -	48782424 -	xx -	xx-	xx-	xxxx	3 193 \$

- 1 2 3 4 5 6 7 8

1 Sélectionnez le type de cadre

2 Sélectionnez la couleur du cadre

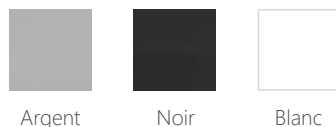

3 Choisissez l'orientation

[L] - le plateau en L à gauche
[R] - le plateau en L à droite

6 Sélectionnez la surface

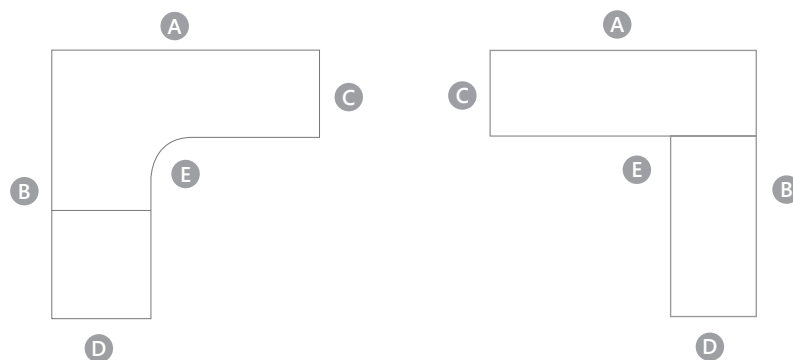
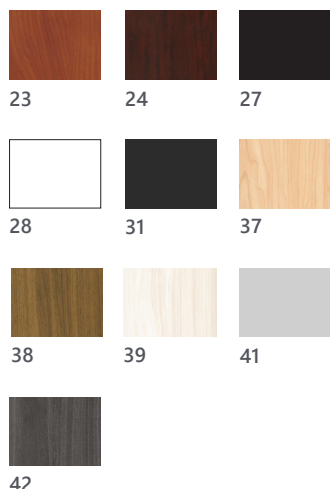

4 Choisissez la taille ABCD

Voir la page 23 pour les options de taille

7 Sélectionnez la finition de la bande de chant

Couleur de la bordure	
Bordure de finition assortie	-FM
Choix de bordure*	-XX

* Sélectionnez l'une des finitions de l'étape 4

Remarques : La gaine verticale de gestion des câbles upCentric est incluse dans les bureaux à hauteur réglable. Voir page 88 pour plus de détails.

5 Choisissez la taille E

Voir la page 23 pour les options de taille

8 Ajoutez des trous passe-fils à la surface de travail

Voir la page 18 pour les options de placement des passe-fils.

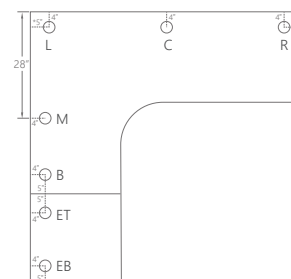



Bureaux en L (3L)

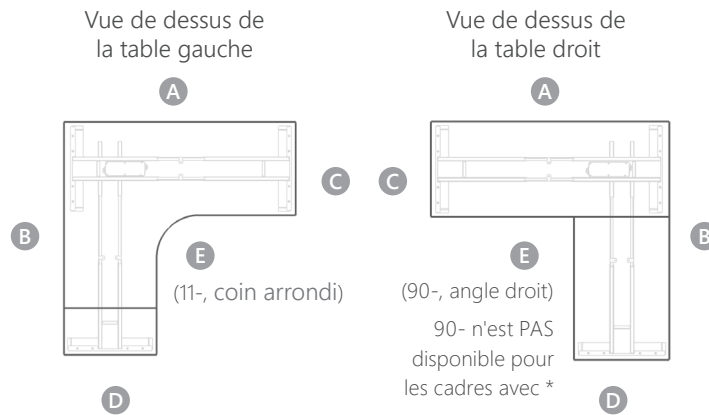

CODE DE BUREAUX								PRIX LISTE	BUREAUX EN L (3L)	
TYPE DE PIÈTEMENT	COULEUR DU CADRE	ORIENTATION (L/R)	DIMENSIONS (PO) (ABCD)	DIMENSIONS (PO) (E)	FINITION	COULEUR DU BORD	PASSE-FILS	PRIX	CAPACITÉ DE POIDS (LB)	POIDS DE LA TABLE (LB)
Ex. *CGSA-3L -	ARGENT -	L -	48482424 -	11 -	21 -	FM -	LRET	3 117 \$	371	187
3L										
*CGSA-3L -	xxxxx -	x -	48482424 -	xx -	xx-	xx-	xxxx	3 117 \$	371	187
CGSA-3L -	xxxxx -	x -	48602424 -	xx -	xx-	xx-	xxxx	3 193 \$	364	194
CGSA-3L -	xxxxx -	x -	48662424 -	xx -	xx-	xx-	xxxx	3 233 \$	360	198
CGSA-3L -	xxxxx -	x -	48722424 -	xx -	xx-	xx-	xxxx	3 271 \$	356	202
CGSA-3L -	xxxxx -	x -	48782424 -	xx -	xx-	xx-	xxxx	3 311 \$	352	206
CGSA-3L -	xxxxx -	x -	48842424 -	xx -	xx-	xx-	xxxx	3 349 \$	348	210
CGSA-3L -	xxxxx -	x -	48902424 -	xx -	xx-	xx-	xxxx	3 388 \$	345	213
CGSA-3L -	xxxxx -	x -	48962424 -	xx -	xx-	xx-	xxxx	3 427 \$	341	217
*CGSA-3L -	xxxxx -	x -	54482424 -	xx -	xx-	xx-	xxxx	3 155 \$	367	191
CGSA-3L -	xxxxx -	x -	54602424 -	xx -	xx-	xx-	xxxx	3 233 \$	360	198
CGSA-3L -	xxxxx -	x -	54662424 -	xx -	xx-	xx-	xxxx	3 271 \$	356	202
CGSA-3L -	xxxxx -	x -	54722424 -	xx -	xx-	xx-	xxxx	3 311 \$	352	206
CGSA-3L -	xxxxx -	x -	54782424 -	xx -	xx-	xx-	xxxx	3 349 \$	348	210
CGSA-3L -	xxxxx -	x -	54842424 -	xx -	xx-	xx-	xxxx	3 388 \$	345	213
CGSA-3L -	xxxxx -	x -	54902424 -	xx -	xx-	xx-	xxxx	3 427 \$	341	217
CGSA-3L -	xxxxx -	x -	54962424 -	xx -	xx-	xx-	xxxx	3 465 \$	337	221
*CGSA-3L -	xxxxx -	x -	60482424 -	xx -	xx-	xx-	xxxx	3 193 \$	364	194
CGSA-3L -	xxxxx -	x -	60602424 -	xx -	xx-	xx-	xxxx	3 271 \$	356	202
CGSA-3L -	xxxxx -	x -	60662424 -	xx -	xx-	xx-	xxxx	3 311 \$	352	206
CGSA-3L -	xxxxx -	x -	60722424 -	xx -	xx-	xx-	xxxx	3 349 \$	348	210
CGSA-3L -	xxxxx -	x -	60782424 -	xx -	xx-	xx-	xxxx	3 388 \$	345	213
CGSA-3L -	xxxxx -	x -	60842424 -	xx -	xx-	xx-	xxxx	3 427 \$	341	217
CGSA-3L -	xxxxx -	x -	60902424 -	xx -	xx-	xx-	xxxx	3 465 \$	337	221
CGSA-3L -	xxxxx -	x -	60962424 -	xx -	xx-	xx-	xxxx	3 504 \$	333	225
*CGSA-3L -	xxxxx -	x -	66482424 -	xx -	xx-	xx-	xxxx	3 233 \$	360	198
CGSA-3L -	xxxxx -	x -	66602424 -	xx -	xx-	xx-	xxxx	3 311 \$	352	206
CGSA-3L -	xxxxx -	x -	66662424 -	xx -	xx-	xx-	xxxx	3 349 \$	348	210
CGSA-3L -	xxxxx -	x -	66722424 -	xx -	xx-	xx-	xxxx	3 388 \$	345	213
CGSA-3L -	xxxxx -	x -	66782424 -	xx -	xx-	xx-	xxxx	3 427 \$	341	217
CGSA-3L -	xxxxx -	x -	66842424 -	xx -	xx-	xx-	xxxx	3 465 \$	337	221
CGSA-3L -	xxxxx -	x -	66902424 -	xx -	xx-	xx-	xxxx	3 504 \$	333	225
CGSA-3L -	xxxxx -	x -	66962424 -	xx -	xx-	xx-	xxxx	3 543 \$	329	229

Remarques : La gaine verticale de gestion des câbles upCentric est incluse dans les bureaux à hauteur réglable. Voir page 88 pour plus de détails.

Les plateaux en L reposent sur un piètement upCentric à 3 pieds. | Consulter la page 37 pour les spécifications et les options. | Les plateaux ne sont pas vendus séparément.



Bureaux en L (3L)

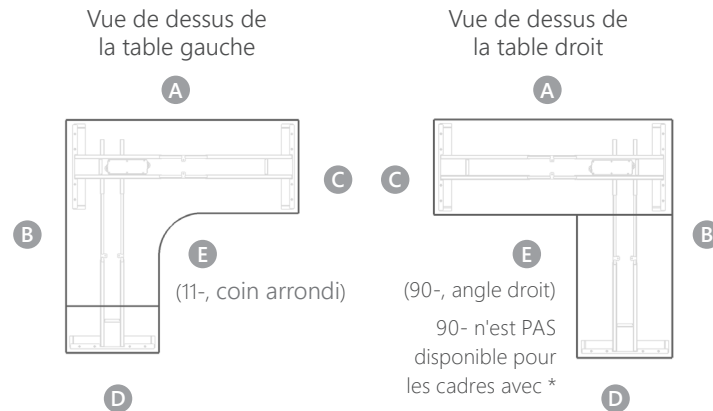

CODE DE BUREAUX								PRIX LISTE	BUREAUX EN L (3L)	
TYPE DE PIÉTEMENT	COULEUR DU CADRE	ORIENTATION (L/R)	DIMENSIONS (PO) (ABCD)	DIMENSIONS (PO) (E)	FINITION	COULEUR DU BORD	PASSE-FILS	PRIX	CAPACITÉ DE POIDS (LB)	POIDS DE LA TABLE (LB)
Ex. CGSA-3L	ARGENT	L -	72482424 -	11 -	23-	FM -	LRET	3 271 \$	356	202
3L										
*CGSA-3L -	xxxxx -	x -	72482424 -	xx -	xx -	xx -	xxxx	3 271 \$	356	202
CGSA-3L -	xxxxx -	x -	72602424 -	xx -	xx -	xx -	xxxx	3 349 \$	348	210
CGSA-3L -	xxxxx -	x -	72662424 -	xx -	xx -	xx -	xxxx	3 388 \$	345	213
CGSA-3L -	xxxxx -	x -	72722424 -	xx -	xx -	xx -	xxxx	3 427 \$	341	217
CGSA-3L -	xxxxx -	x -	72782424 -	xx -	xx -	xx -	xxxx	3 465 \$	337	221
CGSA-3L -	xxxxx -	x -	72842424 -	xx -	xx -	xx -	xxxx	3 504 \$	333	225
CGSA-3L -	xxxxx -	x -	72902424 -	xx -	xx -	xx -	xxxx	3 543 \$	329	229
CGSA-3L -	xxxxx -	x -	72962424 -	xx -	xx -	xx -	xxxx	3 582 \$	326	232
*CGSA-3L -	xxxxx -	x -	78482424 -	xx -	xx -	xx -	xxxx	3 311 \$	352	206
CGSA-3L -	xxxxx -	x -	78602424 -	xx -	xx -	xx -	xxxx	3 388 \$	345	213
CGSA-3L -	xxxxx -	x -	78662424 -	xx -	xx -	xx -	xxxx	3 427 \$	341	217
CGSA-3L -	xxxxx -	x -	78722424 -	xx -	xx -	xx -	xxxx	3 465 \$	337	221
CGSA-3L -	xxxxx -	x -	78782424 -	xx -	xx -	xx -	xxxx	3 504 \$	333	225
CGSA-3L -	xxxxx -	x -	78842424 -	xx -	xx -	xx -	xxxx	3 543 \$	329	229
CGSA-3L -	xxxxx -	x -	78902424 -	xx -	xx -	xx -	xxxx	3 582 \$	326	232
CGSA-3L -	xxxxx -	x -	78962424 -	xx -	xx -	xx -	xxxx	3 620 \$	322	236
*CGSA-3L -	xxxxx -	x -	84482424 -	xx -	xx -	xx -	xxxx	3 349 \$	348	210
CGSA-3L -	xxxxx -	x -	84602424 -	xx -	xx -	xx -	xxxx	3 427 \$	341	217
CGSA-3L -	xxxxx -	x -	84662424 -	xx -	xx -	xx -	xxxx	3 465 \$	337	221
CGSA-3L -	xxxxx -	x -	84722424 -	xx -	xx -	xx -	xxxx	3 504 \$	333	225
CGSA-3L -	xxxxx -	x -	84782424 -	xx -	xx -	xx -	xxxx	3 543 \$	329	229
CGSA-3L -	xxxxx -	x -	84842424 -	xx -	xx -	xx -	xxxx	3 582 \$	326	232
CGSA-3L -	xxxxx -	x -	84902424 -	xx -	xx -	xx -	xxxx	3 620 \$	322	236
CGSA-3L -	xxxxx -	x -	84962424 -	xx -	xx -	xx -	xxxx	3 659 \$	318	240
*CGSA-3L -	xxxxx -	x -	90482424 -	xx -	xx -	xx -	xxxx	3 388 \$	345	213
CGSA-3L -	xxxxx -	x -	90602424 -	xx -	xx -	xx -	xxxx	3 465 \$	337	221
CGSA-3L -	xxxxx -	x -	90662424 -	xx -	xx -	xx -	xxxx	3 504 \$	333	225
CGSA-3L -	xxxxx -	x -	90722424 -	xx -	xx -	xx -	xxxx	3 543 \$	329	229
CGSA-3L -	xxxxx -	x -	90782424 -	xx -	xx -	xx -	xxxx	3 582 \$	326	232
CGSA-3L -	xxxxx -	x -	90842424 -	xx -	xx -	xx -	xxxx	3 620 \$	322	236
CGSA-3L -	xxxxx -	x -	90902424 -	xx -	xx -	xx -	xxxx	3 659 \$	318	240
CGSA-3L -	xxxxx -	x -	90962424 -	xx -	xx -	xx -	xxxx	3 698 \$	314	244

Remarques : La gaine verticale de gestion des câbles upCentric est incluse dans les bureaux à hauteur réglable. Voir page 88 pour plus de détails.

Les plateaux en L reposent sur un piétement upCentric à 3 pieds. | Consulter la page 37 pour les spécifications et les options. | Les plateaux ne sont pas vendus séparément.



Bureaux en L (3L)

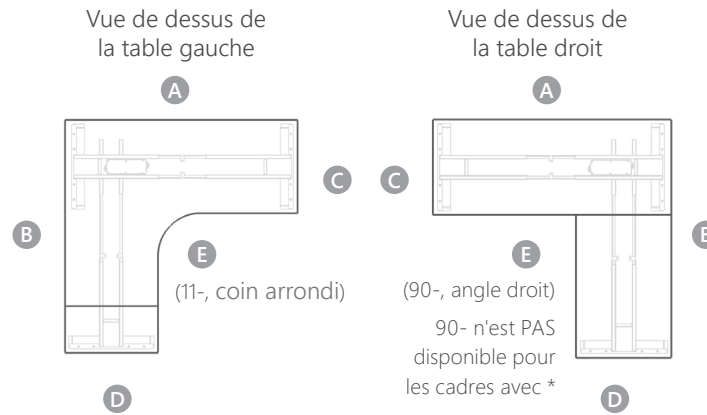

CODE DE BUREAUX								PRIX LISTE	BUREAUX EN L (3L)	
TYPE DE PIÈTEMENT	COULEUR DU CADRE	ORIENTATION (L/R)	DIMENSIONS (PO) (ABCD)	DIMENSIONS (PO) (E)	FINITION	COULEUR DU BORD	PASSE-FILS	PRIX	CAPACITÉ DE POIDS (LB)	POIDS DE LA TABLE (LB)
Ex. *CGSA-3L -	ARGENT	L -	96482424 -	11 -	23 -	FM -	LRET	3 427 \$	341	217
3L										
*CGSA-3L -	xxxxx -	x -	96482424 -	xx -	xx -	xx -	xxxx	3 427 \$	341	217
CGSA-3L -	xxxxx -	x -	96602424 -	xx -	xx -	xx -	xxxx	3 504 \$	333	225
CGSA-3L -	xxxxx -	x -	96662424 -	xx -	xx -	xx -	xxxx	3 543 \$	329	229
CGSA-3L -	xxxxx -	x -	96722424 -	xx -	xx -	xx -	xxxx	3 582 \$	326	232
CGSA-3L -	xxxxx -	x -	96782424 -	xx -	xx -	xx -	xxxx	3 620 \$	322	236
CGSA-3L -	xxxxx -	x -	96842424 -	xx -	xx -	xx -	xxxx	3 659 \$	318	240
CGSA-3L -	xxxxx -	x -	96902424 -	xx -	xx -	xx -	xxxx	3 698 \$	314	244
CGSA-3L -	xxxxx -	x -	96962424 -	xx -	xx -	xx -	xxxx	3 737 \$	310	248
*CGSA-3L -	xxxxx -	x -	48482430 -	xx -	xx -	xx -	xxxx	3 165 \$	367	191
CGSA-3L -	xxxxx -	x -	48602430 -	xx -	xx -	xx -	xxxx	3 253 \$	358	200
CGSA-3L -	xxxxx -	x -	48662430 -	xx -	xx -	xx -	xxxx	3 301 \$	353	205
CGSA-3L -	xxxxx -	x -	48722430 -	xx -	xx -	xx -	xxxx	3 349 \$	348	210
CGSA-3L -	xxxxx -	x -	48782430 -	xx -	xx -	xx -	xxxx	3 397 \$	344	214
CGSA-3L -	xxxxx -	x -	48842430 -	xx -	xx -	xx -	xxxx	3 447 \$	339	219
CGSA-3L -	xxxxx -	x -	48902430 -	xx -	xx -	xx -	xxxx	3 495 \$	334	224
CGSA-3L -	xxxxx -	x -	48962430 -	xx -	xx -	xx -	xxxx	3 543 \$	329	229
*CGSA-3L -	xxxxx -	x -	54482430 -	xx -	xx -	xx -	xxxx	3 214 \$	364	194
CGSA-3L -	xxxxx -	x -	54602430 -	xx -	xx -	xx -	xxxx	3 291 \$	354	204
CGSA-3L -	xxxxx -	x -	54662430 -	xx -	xx -	xx -	xxxx	3 339 \$	349	209
CGSA-3L -	xxxxx -	x -	54722430 -	xx -	xx -	xx -	xxxx	3 388 \$	345	213
CGSA-3L -	xxxxx -	x -	54782430 -	xx -	xx -	xx -	xxxx	3 436 \$	340	218
CGSA-3L -	xxxxx -	x -	54842430 -	xx -	xx -	xx -	xxxx	3 485 \$	335	223
CGSA-3L -	xxxxx -	x -	54902430 -	xx -	xx -	xx -	xxxx	3 533 \$	330	228
CGSA-3L -	xxxxx -	x -	54962430 -	xx -	xx -	xx -	xxxx	3 582 \$	326	232
*CGSA-3L -	xxxxx -	x -	60482430 -	xx -	xx -	xx -	xxxx	3 263 \$	360	198
CGSA-3L -	xxxxx -	x -	60602430 -	xx -	xx -	xx -	xxxx	3 331 \$	350	208
CGSA-3L -	xxxxx -	x -	60662430 -	xx -	xx -	xx -	xxxx	3 379 \$	346	212
CGSA-3L -	xxxxx -	x -	60722430 -	xx -	xx -	xx -	xxxx	3 427 \$	341	217
CGSA-3L -	xxxxx -	x -	60782430 -	xx -	xx -	xx -	xxxx	3 475 \$	336	222
CGSA-3L -	xxxxx -	x -	60842430 -	xx -	xx -	xx -	xxxx	3 525 \$	331	227
CGSA-3L -	xxxxx -	x -	60902430 -	xx -	xx -	xx -	xxxx	3 573 \$	327	231
CGSA-3L -	xxxxx -	x -	60962430 -	xx -	xx -	xx -	xxxx	3 620 \$	322	236

Remarques : La gaine verticale de gestion des câbles upCentric est incluse dans les bureaux à hauteur réglable. Voir page 88 pour plus de détails.

Les plateaux en L reposent sur un piètement upCentric à 3 pieds. | Consulter la page 37 pour les spécifications et les options. | Les plateaux ne sont pas vendus séparément.

Bureaux en L (3L)

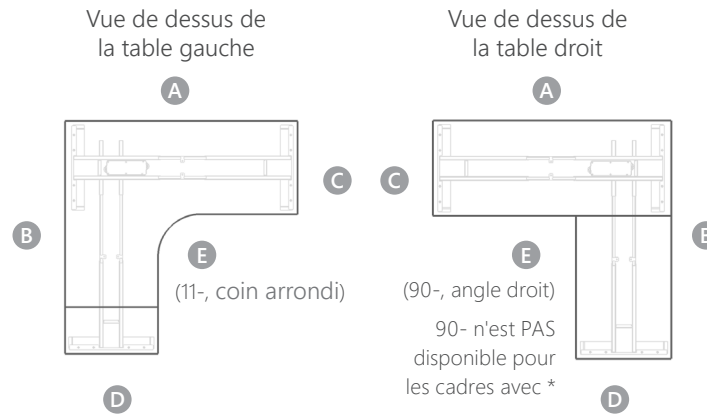

CODE DE BUREAUX								PRIX LISTE	BUREAUX EN L (3L)	
-----------------	--	--	--	--	--	--	--	------------	-------------------	--

TYPE DE PIÈTEMENT	COULEUR DU CADRE	ORIENTATION (L/R)	DIMENSIONS (PO) (ABCD)	DIMENSIONS (PO) (E)	FINITION	COULEUR DU BORD	PASSE-FILS	PRIX	CAPACITÉ DE POIDS (LB)	POIDS DE LA TABLE (LB)
Ex. *CGSA-3L -	ARGENT	L -	66482430 -	11 -	23 -	FM -	LRET	3 311 \$	356	202

3L

*CGSA-3L -	xxxxx -	x -	66482430 -	xx -	xx -	xx -	xxxx	3 311 \$	356	202
CGSA-3L -	xxxxx -	x -	66602430 -	xx -	xx -	xx -	xxxx	3 369 \$	347	211
CGSA-3L -	xxxxx -	x -	66662430 -	xx -	xx -	xx -	xxxx	3 417 \$	342	216
CGSA-3L -	xxxxx -	x -	66722430 -	xx -	xx -	xx -	xxxx	3 465 \$	337	221
CGSA-3L -	xxxxx -	x -	66782430 -	xx -	xx -	xx -	xxxx	3 514 \$	332	226
CGSA-3L -	xxxxx -	x -	66842430 -	xx -	xx -	xx -	xxxx	3 563 \$	328	230
CGSA-3L -	xxxxx -	x -	66902430 -	xx -	xx -	xx -	xxxx	3 611 \$	323	235
CGSA-3L -	xxxxx -	x -	66962430 -	xx -	xx -	xx -	xxxx	3 659 \$	318	240
*CGSA-3L -	xxxxx -	x -	72482430 -	xx -	xx -	xx -	xxxx	3 358 \$	352	206
CGSA-3L -	xxxxx -	x -	72602430 -	xx -	xx -	xx -	xxxx	3 407 \$	343	215
CGSA-3L -	xxxxx -	x -	72662430 -	xx -	xx -	xx -	xxxx	3 456 \$	338	220
CGSA-3L -	xxxxx -	x -	72722430 -	xx -	xx -	xx -	xxxx	3 504 \$	333	225
CGSA-3L -	xxxxx -	x -	72782430 -	xx -	xx -	xx -	xxxx	3 552 \$	328	230
CGSA-3L -	xxxxx -	x -	72842430 -	xx -	xx -	xx -	xxxx	3 601 \$	324	234
CGSA-3L -	xxxxx -	x -	72902430 -	xx -	xx -	xx -	xxxx	3 650 \$	319	239
CGSA-3L -	xxxxx -	x -	72962430 -	xx -	xx -	xx -	xxxx	3 698 \$	314	244
*CGSA-3L -	xxxxx -	x -	78482430 -	xx -	xx -	xx -	xxxx	3 407 \$	348	210
CGSA-3L -	xxxxx -	x -	78602430 -	xx -	xx -	xx -	xxxx	3 447 \$	339	219
CGSA-3L -	xxxxx -	x -	78662430 -	xx -	xx -	xx -	xxxx	3 495 \$	334	224
CGSA-3L -	xxxxx -	x -	78722430 -	xx -	xx -	xx -	xxxx	3 543 \$	329	229
CGSA-3L -	xxxxx -	x -	78782430 -	xx -	xx -	xx -	xxxx	3 592 \$	325	233
CGSA-3L -	xxxxx -	x -	78842430 -	xx -	xx -	xx -	xxxx	3 641 \$	320	238
CGSA-3L -	xxxxx -	x -	78902430 -	xx -	xx -	xx -	xxxx	3 689 \$	315	243
CGSA-3L -	xxxxx -	x -	78962430 -	xx -	xx -	xx -	xxxx	3 737 \$	310	248
*CGSA-3L -	xxxxx -	x -	84482430 -	xx -	xx -	xx -	xxxx	3 456 \$	345	213
CGSA-3L -	xxxxx -	x -	84602430 -	xx -	xx -	xx -	xxxx	3 485 \$	335	223
CGSA-3L -	xxxxx -	x -	84662430 -	xx -	xx -	xx -	xxxx	3 533 \$	330	228
CGSA-3L -	xxxxx -	x -	84722430 -	xx -	xx -	xx -	xxxx	3 582 \$	326	232
CGSA-3L -	xxxxx -	x -	84782430 -	xx -	xx -	xx -	xxxx	3 630 \$	321	237
CGSA-3L -	xxxxx -	x -	84842430 -	xx -	xx -	xx -	xxxx	3 679 \$	316	242
CGSA-3L -	xxxxx -	x -	84902430 -	xx -	xx -	xx -	xxxx	3 727 \$	311	247
CGSA-3L -	xxxxx -	x -	84962430 -	xx -	xx -	xx -	xxxx	3 776 \$	307	251

Remarques : La gaine verticale de gestion des câbles upCentric est incluse dans les bureaux à hauteur réglable. Voir page 88 pour plus de détails.

Les plateaux en L reposent sur un piètement upCentric à 3 pieds. | Consulter la page 37 pour les spécifications et les options. | Les plateaux ne sont pas vendus séparément.

Bureaux en L (3L)

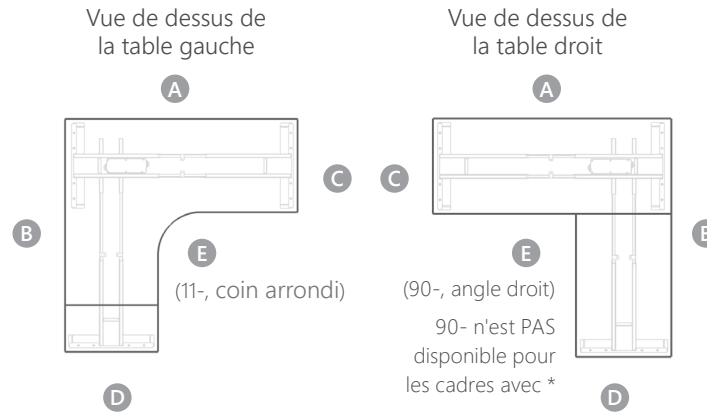

CODE DE BUREAUX								PRIX LISTE	BUREAUX EN L (3L)	
TYPE DE PIÈTEMENT	COULEUR DU CADRE	ORIENTATION (L/R)	DIMENSIONS (PO) (ABCD)	DIMENSIONS (PO) (E)	FINITION	COULEUR DU BORD	PASSE-FILS	PRIX	CAPACITÉ DE POIDS (LB)	POIDS DE LA TABLE (LB)

Ex. *CGSA-3L - ARGENT - L - 90482430 - 11 - 23- FM - LRET 3 504 \$ 341 217

3L

*CGSA-3L - xxxxx - x - 90482430 - xx - xx - xx - xxxx 3 504 \$ 341 217
CGSA-3L - xxxxx - x - 90602430 - xx - xx - xx - xxxx 3 525 \$ 331 227
CGSA-3L - xxxxx - x - 90662430 - xx - xx - xx - xxxx 3 573 \$ 327 231
CGSA-3L - xxxxx - x - 90722430 - xx - xx - xx - xxxx 3 620 \$ 322 236
CGSA-3L - xxxxx - x - 90782430 - xx - xx - xx - xxxx 3 668 \$ 317 241
CGSA-3L - xxxxx - x - 90842430 - xx - xx - xx - xxxx 3 718 \$ 312 246
CGSA-3L - xxxxx - x - 90902430 - xx - xx - xx - xxxx 3 766 \$ 308 250
CGSA-3L - xxxxx - x - 90962430 - xx - xx - xx - xxxx 3 814 \$ 303 255
*CGSA-3L - xxxxx - x - 96482430 - xx - xx - xx - xxxx 3 563 \$ 337 221
CGSA-3L - xxxxx - x - 96602430 - xx - xx - xx - xxxx 3 573 \$ 328 230
CGSA-3L - xxxxx - x - 96662430 - xx - xx - xx - xxxx 3 611 \$ 323 235
CGSA-3L - xxxxx - x - 96722430 - xx - xx - xx - xxxx 3 659 \$ 318 240
CGSA-3L - xxxxx - x - 96782430 - xx - xx - xx - xxxx 3 708 \$ 313 245
CGSA-3L - xxxxx - x - 96842430 - xx - xx - xx - xxxx 3 757 \$ 309 249
CGSA-3L - xxxxx - x - 96902430 - xx - xx - xx - xxxx 3 805 \$ 304 254
CGSA-3L - xxxxx - x - 96962430 - xx - xx - xx - xxxx 3 854 \$ 299 259
*CGSA-3L - xxxxx - x - 48483024 - xx - xx - xx - xxxx 3 155 \$ 367 191
CGSA-3L - xxxxx - x - 48603024 - xx - xx - xx - xxxx 3 233 \$ 360 198
CGSA-3L - xxxxx - x - 48663024 - xx - xx - xx - xxxx 3 271 \$ 356 202
CGSA-3L - xxxxx - x - 48723024 - xx - xx - xx - xxxx 3 311 \$ 352 206
CGSA-3L - xxxxx - x - 48783024 - xx - xx - xx - xxxx 3 349 \$ 348 210
CGSA-3L - xxxxx - x - 48843024 - xx - xx - xx - xxxx 3 388 \$ 345 213
CGSA-3L - xxxxx - x - 48903024 - xx - xx - xx - xxxx 3 427 \$ 341 217
CGSA-3L - xxxxx - x - 48963024 - xx - xx - xx - xxxx 3 465 \$ 337 221
*CGSA-3L - xxxxx - x - 54483024 - xx - xx - xx - xxxx 3 203 \$ 363 195
CGSA-3L - xxxxx - x - 54603024 - xx - xx - xx - xxxx 3 281 \$ 355 203
CGSA-3L - xxxxx - x - 54663024 - xx - xx - xx - xxxx 3 320 \$ 351 207
CGSA-3L - xxxxx - x - 54723024 - xx - xx - xx - xxxx 3 358 \$ 347 211
CGSA-3L - xxxxx - x - 54783024 - xx - xx - xx - xxxx 3 397 \$ 344 214
CGSA-3L - xxxxx - x - 54843024 - xx - xx - xx - xxxx 3 436 \$ 340 218
CGSA-3L - xxxxx - x - 54903024 - xx - xx - xx - xxxx 3 475 \$ 336 222
CGSA-3L - xxxxx - x - 54963024 - xx - xx - xx - xxxx 3 514 \$ 332 226

Remarques : La gaine verticale de gestion des câbles upCentric est incluse dans les bureaux à hauteur réglable. Voir page 88 pour plus de détails.

Les plateaux en L reposent sur un piètement upCentric à 3 pieds. | Consulter la page 37 pour les spécifications et les options. | Les plateaux ne sont pas vendus séparément.

Bureaux en L (3L)

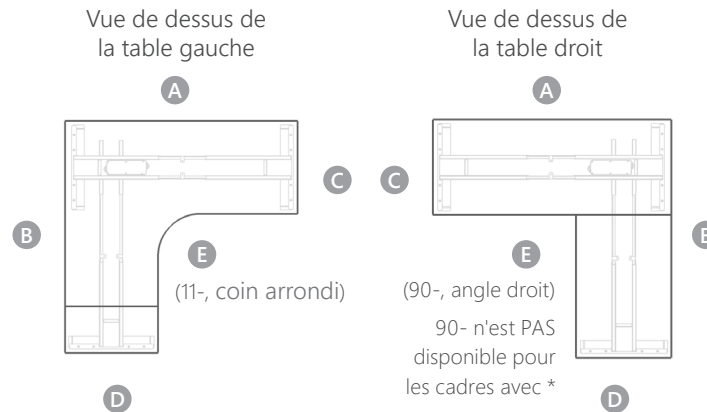

CODE DE BUREAUX								PRIX LISTE	BUREAUX EN L (3L)	
TYPE DE PIÈTEMENT	COULEUR DU CADRE	ORIENTATION (L/R)	DIMENSIONS (PO) (ABCD)	DIMENSIONS (PO) (E)	FINITION	COULEUR DU BORD	PASSE-FILS	PRIX	CAPACITÉ DE POIDS (LB)	POIDS DE LA TABLE (LB)
Ex. *CGSA-3L -	ARGENT	L -	60483024 -	11 -	23 -	FM -	LRET	3 253 \$	358	200
3L										
*CGSA-3L -	xxxxx -	x -	60483024 -	xx -	xx -	xx -	xxxx	3 253 \$	358	200
CGSA-3L -	xxxxx -	x -	60603024 -	xx -	xx -	xx -	xxxx	3 331 \$	350	208
CGSA-3L -	xxxxx -	x -	60663024 -	xx -	xx -	xx -	xxxx	3 369 \$	347	211
CGSA-3L -	xxxxx -	x -	60723024 -	xx -	xx -	xx -	xxxx	3 407 \$	343	215
CGSA-3L -	xxxxx -	x -	60783024 -	xx -	xx -	xx -	xxxx	3 447 \$	339	219
CGSA-3L -	xxxxx -	x -	60843024 -	xx -	xx -	xx -	xxxx	3 485 \$	335	223
CGSA-3L -	xxxxx -	x -	60903024 -	xx -	xx -	xx -	xxxx	3 525 \$	331	227
CGSA-3L -	xxxxx -	x -	60963024 -	xx -	xx -	xx -	xxxx	3 563 \$	328	230
*CGSA-3L -	xxxxx -	x -	66483024 -	xx -	xx -	xx -	xxxx	3 301 \$	353	205
CGSA-3L -	xxxxx -	x -	66603024 -	xx -	xx -	xx -	xxxx	3 379 \$	346	212
CGSA-3L -	xxxxx -	x -	66663024 -	xx -	xx -	xx -	xxxx	3 417 \$	342	216
CGSA-3L -	xxxxx -	x -	66723024 -	xx -	xx -	xx -	xxxx	3 456 \$	338	220
CGSA-3L -	xxxxx -	x -	66783024 -	xx -	xx -	xx -	xxxx	3 495 \$	334	224
CGSA-3L -	xxxxx -	x -	66843024 -	xx -	xx -	xx -	xxxx	3 533 \$	330	228
CGSA-3L -	xxxxx -	x -	66903024 -	xx -	xx -	xx -	xxxx	3 573 \$	327	231
CGSA-3L -	xxxxx -	x -	66963024 -	xx -	xx -	xx -	xxxx	3 611 \$	323	235
*CGSA-3L -	xxxxx -	x -	72483024 -	xx -	xx -	xx -	xxxx	3 349 \$	348	210
CGSA-3L -	xxxxx -	x -	72603024 -	xx -	xx -	xx -	xxxx	3 427 \$	341	217
CGSA-3L -	xxxxx -	x -	72663024 -	xx -	xx -	xx -	xxxx	3 465 \$	337	221
CGSA-3L -	xxxxx -	x -	72723024 -	xx -	xx -	xx -	xxxx	3 504 \$	333	225
CGSA-3L -	xxxxx -	x -	72783024 -	xx -	xx -	xx -	xxxx	3 543 \$	329	229
CGSA-3L -	xxxxx -	x -	72843024 -	xx -	xx -	xx -	xxxx	3 582 \$	326	232
CGSA-3L -	xxxxx -	x -	72903024 -	xx -	xx -	xx -	xxxx	3 620 \$	322	236
CGSA-3L -	xxxxx -	x -	72963024 -	xx -	xx -	xx -	xxxx	3 659 \$	318	240
*CGSA-3L -	xxxxx -	x -	78483024 -	xx -	xx -	xx -	xxxx	3 397 \$	344	214
CGSA-3L -	xxxxx -	x -	78603024 -	xx -	xx -	xx -	xxxx	3 475 \$	336	222
CGSA-3L -	xxxxx -	x -	78663024 -	xx -	xx -	xx -	xxxx	3 514 \$	332	226
CGSA-3L -	xxxxx -	x -	78723024 -	xx -	xx -	xx -	xxxx	3 552 \$	328	230
CGSA-3L -	xxxxx -	x -	78783024 -	xx -	xx -	xx -	xxxx	3 592 \$	325	233
CGSA-3L -	xxxxx -	x -	78843024 -	xx -	xx -	xx -	xxxx	3 630 \$	321	237
CGSA-3L -	xxxxx -	x -	78903024 -	xx -	xx -	xx -	xxxx	3 668 \$	317	241
CGSA-3L -	xxxxx -	x -	78963024 -	xx -	xx -	xx -	xxxx	3 708 \$	313	245

Remarques : La gaine verticale de gestion des câbles upCentric est incluse dans les bureaux à hauteur réglable. Voir page 88 pour plus de détails.

Les plateaux en L reposent sur un piètement upCentric à 3 pieds. | Consulter la page 37 pour les spécifications et les options. | Les plateaux ne sont pas vendus séparément.

Bureaux en L (3L)

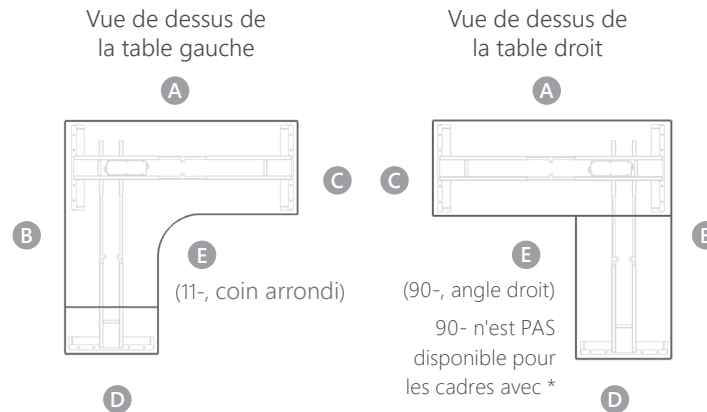

CODE DE BUREAUX								PRIX LISTE	BUREAUX EN L (3L)	
TYPE DE PIÈTEMENT	COULEUR DU CADRE	ORIENTATION (L/R)	DIMENSIONS (PO) (ABCD)	DIMENSIONS (PO) (E)	FINITION	COULEUR DU BORD	PASSE-FILS	PRIX	CAPACITÉ DE POIDS (LB)	POIDS DE LA TABLE (LB)
Ex. *CGSA-3L -	ARGENT	L -	84483024 -	11 -	23 -	FM -	LRET	3 447 \$	339	219
3L										
*CGSA-3L -	xxxxx -	x -	84483024 -	xx -	xx -	xx -	xxxx	3 447 \$	339	219
CGSA-3L -	xxxxx -	x -	84603024 -	xx -	xx -	xx -	xxxx	3 525 \$	331	227
CGSA-3L -	xxxxx -	x -	84663024 -	xx -	xx -	xx -	xxxx	3 563 \$	328	230
CGSA-3L -	xxxxx -	x -	84723024 -	xx -	xx -	xx -	xxxx	3 601 \$	324	234
CGSA-3L -	xxxxx -	x -	84783024 -	xx -	xx -	xx -	xxxx	3 641 \$	320	238
CGSA-3L -	xxxxx -	x -	84843024 -	xx -	xx -	xx -	xxxx	3 679 \$	316	242
CGSA-3L -	xxxxx -	x -	84903024 -	xx -	xx -	xx -	xxxx	3 718 \$	312	246
CGSA-3L -	xxxxx -	x -	84963024 -	xx -	xx -	xx -	xxxx	3 757 \$	309	249
*CGSA-3L -	xxxxx -	x -	90483024 -	xx -	xx -	xx -	xxxx	3 495 \$	334	224
CGSA-3L -	xxxxx -	x -	90603024 -	xx -	xx -	xx -	xxxx	3 573 \$	327	231
CGSA-3L -	xxxxx -	x -	90663024 -	xx -	xx -	xx -	xxxx	3 611 \$	323	235
CGSA-3L -	xxxxx -	x -	90723024 -	xx -	xx -	xx -	xxxx	3 650 \$	319	239
CGSA-3L -	xxxxx -	x -	90783024 -	xx -	xx -	xx -	xxxx	3 689 \$	315	243
CGSA-3L -	xxxxx -	x -	90843024 -	xx -	xx -	xx -	xxxx	3 727 \$	311	247
CGSA-3L -	xxxxx -	x -	90903024 -	xx -	xx -	xx -	xxxx	3 766 \$	308	250
CGSA-3L -	xxxxx -	x -	90963024 -	xx -	xx -	xx -	xxxx	3 805 \$	304	254
*CGSA-3L -	xxxxx -	x -	96483024 -	xx -	xx -	xx -	xxxx	3 543 \$	329	229
CGSA-3L -	xxxxx -	x -	96603024 -	xx -	xx -	xx -	xxxx	3 620 \$	322	236
CGSA-3L -	xxxxx -	x -	96663024 -	xx -	xx -	xx -	xxxx	3 659 \$	318	240
CGSA-3L -	xxxxx -	x -	96723024 -	xx -	xx -	xx -	xxxx	3 698 \$	314	244
CGSA-3L -	xxxxx -	x -	96783024 -	xx -	xx -	xx -	xxxx	3 737 \$	310	248
CGSA-3L -	xxxxx -	x -	96843024 -	xx -	xx -	xx -	xxxx	3 776 \$	307	251
CGSA-3L -	xxxxx -	x -	96903024 -	xx -	xx -	xx -	xxxx	3 814 \$	303	255
CGSA-3L -	xxxxx -	x -	96963024 -	xx -	xx -	xx -	xxxx	3 854 \$	299	259
*CGSA-3L -	xxxxx -	x -	48483030 -	xx -	xx -	xx -	xxxx	3 185 \$	365	193
CGSA-3L -	xxxxx -	x -	48603030 -	xx -	xx -	xx -	xxxx	3 281 \$	355	203
CGSA-3L -	xxxxx -	x -	48663030 -	xx -	xx -	xx -	xxxx	3 331 \$	350	208
CGSA-3L -	xxxxx -	x -	48723030 -	xx -	xx -	xx -	xxxx	3 379 \$	346	212
CGSA-3L -	xxxxx -	x -	48783030 -	xx -	xx -	xx -	xxxx	3 427 \$	341	217
CGSA-3L -	xxxxx -	x -	48843030 -	xx -	xx -	xx -	xxxx	3 475 \$	336	222
CGSA-3L -	xxxxx -	x -	48903030 -	xx -	xx -	xx -	xxxx	3 525 \$	331	227
CGSA-3L -	xxxxx -	x -	48963030 -	xx -	xx -	xx -	xxxx	3 573 \$	327	231

Remarques : La gaine verticale de gestion des câbles upCentric est incluse dans les bureaux à hauteur réglable. Voir page 88 pour plus de détails.

Les plateaux en L reposent sur un piétement upCentric à 3 pieds. | Consulter la page 43 pour les spécifications et les options. | Les plateaux ne sont pas vendus séparément.

Bureaux en L (3L)

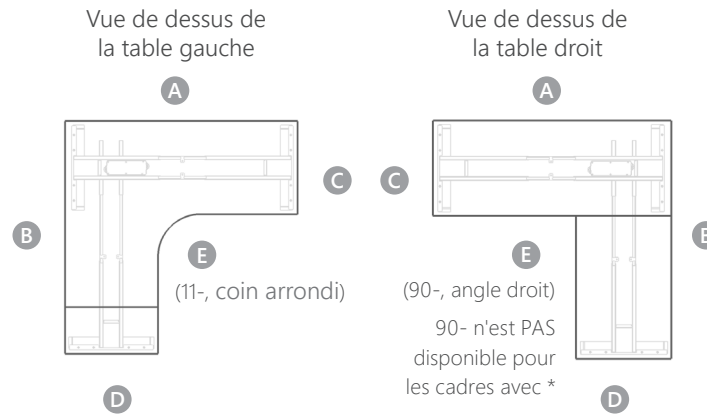

CODE DE BUREAUX								PRIX LISTE	BUREAUX EN L (3L)	
TYPE DE PIÈTEMENT	COULEUR DU CADRE	ORIENTATION (L/R)	DIMENSIONS (PO) (ABCD)	DIMENSIONS (PO) (E)	FINITION	COULEUR DU BORD	PASSE-FILS	PRIX	CAPACITÉ DE POIDS (LB)	POIDS DE LA TABLE (LB)
Ex. *CGSA-3L -	ARGENT	L -	54483030 -	11 -	23 -	FM -	LRET	3 233 \$	360	198
3L										
*CGSA-3L -	xxxxx -	x -	54483030 -	xx -	xx -	xx -	xxxx	3 233 \$	360	198
CGSA-3L -	xxxxx -	x -	54603030 -	xx -	xx -	xx -	xxxx	3 331 \$	350	208
CGSA-3L -	xxxxx -	x -	54663030 -	xx -	xx -	xx -	xxxx	3 379 \$	346	212
CGSA-3L -	xxxxx -	x -	54723030 -	xx -	xx -	xx -	xxxx	3 427 \$	341	217
CGSA-3L -	xxxxx -	x -	54783030 -	xx -	xx -	xx -	xxxx	3 475 \$	336	222
CGSA-3L -	xxxxx -	x -	54843030 -	xx -	xx -	xx -	xxxx	3 525 \$	331	227
CGSA-3L -	xxxxx -	x -	54903030 -	xx -	xx -	xx -	xxxx	3 573 \$	327	231
CGSA-3L -	xxxxx -	x -	54963030 -	xx -	xx -	xx -	xxxx	3 620 \$	322	236
*CGSA-3L -	xxxxx -	x -	60483030 -	xx -	xx -	xx -	xxxx	3 281 \$	355	203
CGSA-3L -	xxxxx -	x -	60603030 -	xx -	xx -	xx -	xxxx	3 379 \$	346	212
CGSA-3L -	xxxxx -	x -	60663030 -	xx -	xx -	xx -	xxxx	3 427 \$	341	217
CGSA-3L -	xxxxx -	x -	60723030 -	xx -	xx -	xx -	xxxx	3 475 \$	336	222
CGSA-3L -	xxxxx -	x -	60783030 -	xx -	xx -	xx -	xxxx	3 525 \$	331	227
CGSA-3L -	xxxxx -	x -	60843030 -	xx -	xx -	xx -	xxxx	3 573 \$	327	231
CGSA-3L -	xxxxx -	x -	60903030 -	xx -	xx -	xx -	xxxx	3 620 \$	322	236
CGSA-3L -	xxxxx -	x -	60963030 -	xx -	xx -	xx -	xxxx	3 668 \$	317	241
*CGSA-3L -	xxxxx -	x -	66483030 -	xx -	xx -	xx -	xxxx	3 331 \$	350	208
CGSA-3L -	xxxxx -	x -	66603030 -	xx -	xx -	xx -	xxxx	3 427 \$	341	217
CGSA-3L -	xxxxx -	x -	66663030 -	xx -	xx -	xx -	xxxx	3 475 \$	336	222
CGSA-3L -	xxxxx -	x -	66723030 -	xx -	xx -	xx -	xxxx	3 525 \$	331	227
CGSA-3L -	xxxxx -	x -	66783030 -	xx -	xx -	xx -	xxxx	3 573 \$	327	231
CGSA-3L -	xxxxx -	x -	66843030 -	xx -	xx -	xx -	xxxx	3 620 \$	322	236
CGSA-3L -	xxxxx -	x -	66903030 -	xx -	xx -	xx -	xxxx	3 668 \$	317	241
CGSA-3L -	xxxxx -	x -	66963030 -	xx -	xx -	xx -	xxxx	3 718 \$	312	246
*CGSA-3L -	xxxxx -	x -	72483030 -	xx -	xx -	xx -	xxxx	3 379 \$	346	212
CGSA-3L -	xxxxx -	x -	72603030 -	xx -	xx -	xx -	xxxx	3 475 \$	336	222
CGSA-3L -	xxxxx -	x -	72663030 -	xx -	xx -	xx -	xxxx	3 525 \$	331	227
CGSA-3L -	xxxxx -	x -	72723030 -	xx -	xx -	xx -	xxxx	3 573 \$	327	231
CGSA-3L -	xxxxx -	x -	72783030 -	xx -	xx -	xx -	xxxx	3 620 \$	322	236
CGSA-3L -	xxxxx -	x -	72843030 -	xx -	xx -	xx -	xxxx	3 668 \$	317	241
CGSA-3L -	xxxxx -	x -	72903030 -	xx -	xx -	xx -	xxxx	3 718 \$	312	246
CGSA-3L -	xxxxx -	x -	72963030 -	xx -	xx -	xx -	xxxx	3 766 \$	308	250

Remarques : La gaine verticale de gestion des câbles upCentric est incluse dans les bureaux à hauteur réglable. Voir page 88 pour plus de détails.

Les plateaux en L reposent sur un piètement upCentric à 3 pieds. | Consulter la page 37 pour les spécifications et les options. | Les plateaux ne sont pas vendus séparément.

Bureaux en L (3L)

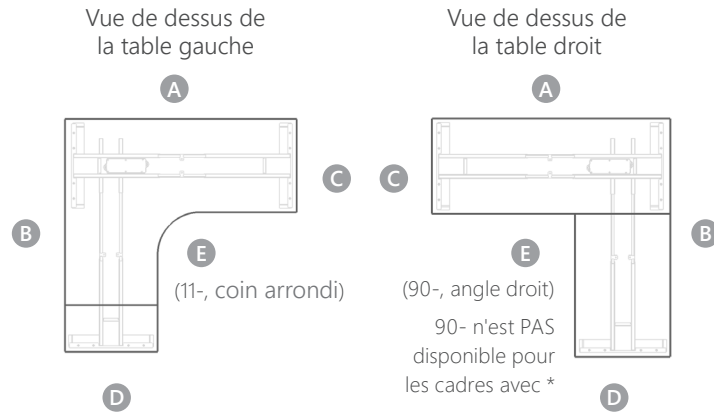

CODE DE BUREAUX								PRIX LISTE	BUREAUX EN L (3L)	
TYPE DE PIÈTEMENT	COULEUR DU CADRE	ORIENTATION (L/R)	DIMENSIONS (PO) (ABCD)	DIMENSIONS (PO) (E)	FINITION	COULEUR DU BORD	PASSE-FILS	PRIX	CAPACITÉ DE POIDS (LB)	POIDS DE LA TABLE (LB)
Ex. *CGSA-3L -	ARGENT	L -	78483030 -	11 -	23 -	FM -	LRET	3 427 \$	341	217
3L										
*CGSA-3L -	xxxxx -	x -	78483030 -	xx -	xx -	xx -	xxxx	3 427 \$	341	217
CGSA-3L -	xxxxx -	x -	78603030 -	xx -	xx -	xx -	xxxx	3 525 \$	331	227
CGSA-3L -	xxxxx -	x -	78663030 -	xx -	xx -	xx -	xxxx	3 573 \$	327	231
CGSA-3L -	xxxxx -	x -	78723030 -	xx -	xx -	xx -	xxxx	3 620 \$	322	236
CGSA-3L -	xxxxx -	x -	78783030 -	xx -	xx -	xx -	xxxx	3 668 \$	317	241
CGSA-3L -	xxxxx -	x -	78843030 -	xx -	xx -	xx -	xxxx	3 718 \$	312	246
CGSA-3L -	xxxxx -	x -	78903030 -	xx -	xx -	xx -	xxxx	3 766 \$	308	250
CGSA-3L -	xxxxx -	x -	78963030 -	xx -	xx -	xx -	xxxx	3 814 \$	303	255
*CGSA-3L -	xxxxx -	x -	84483030 -	xx -	xx -	xx -	xxxx	3 475 \$	336	222
CGSA-3L -	xxxxx -	x -	84603030 -	xx -	xx -	xx -	xxxx	3 573 \$	327	231
CGSA-3L -	xxxxx -	x -	84663030 -	xx -	xx -	xx -	xxxx	3 620 \$	322	236
CGSA-3L -	xxxxx -	x -	84723030 -	xx -	xx -	xx -	xxxx	3 668 \$	317	241
CGSA-3L -	xxxxx -	x -	84783030 -	xx -	xx -	xx -	xxxx	3 718 \$	312	246
CGSA-3L -	xxxxx -	x -	84843030 -	xx -	xx -	xx -	xxxx	3 766 \$	308	250
CGSA-3L -	xxxxx -	x -	84903030 -	xx -	xx -	xx -	xxxx	3 814 \$	303	255
CGSA-3L -	xxxxx -	x -	84963030 -	xx -	xx -	xx -	xxxx	3 862 \$	298	260
*CGSA-3L -	xxxxx -	x -	90483030 -	xx -	xx -	xx -	xxxx	3 525 \$	331	227
CGSA-3L -	xxxxx -	x -	90603030 -	xx -	xx -	xx -	xxxx	3 620 \$	322	236
CGSA-3L -	xxxxx -	x -	90663030 -	xx -	xx -	xx -	xxxx	3 668 \$	317	241
CGSA-3L -	xxxxx -	x -	90723030 -	xx -	xx -	xx -	xxxx	3 718 \$	312	246
CGSA-3L -	xxxxx -	x -	90783030 -	xx -	xx -	xx -	xxxx	3 766 \$	308	250
CGSA-3L -	xxxxx -	x -	90843030 -	xx -	xx -	xx -	xxxx	3 814 \$	303	255
CGSA-3L -	xxxxx -	x -	90903030 -	xx -	xx -	xx -	xxxx	3 862 \$	298	260
CGSA-3L -	xxxxx -	x -	90963030 -	xx -	xx -	xx -	xxxx	3 912 \$	293	265
*CGSA-3L -	xxxxx -	x -	96483030 -	xx -	xx -	xx -	xxxx	3 573 \$	327	231
CGSA-3L -	xxxxx -	x -	96603030 -	xx -	xx -	xx -	xxxx	3 668 \$	317	241
CGSA-3L -	xxxxx -	x -	96663030 -	xx -	xx -	xx -	xxxx	3 718 \$	312	246
CGSA-3L -	xxxxx -	x -	96723030 -	xx -	xx -	xx -	xxxx	3 766 \$	308	250
CGSA-3L -	xxxxx -	x -	96783030 -	xx -	xx -	xx -	xxxx	3 814 \$	303	255
CGSA-3L -	xxxxx -	x -	96843030 -	xx -	xx -	xx -	xxxx	3 862 \$	298	260
CGSA-3L -	xxxxx -	x -	96903030 -	xx -	xx -	xx -	xxxx	3 912 \$	293	265
CGSA-3L -	xxxxx -	x -	96963030 -	xx -	xx -	xx -	xxxx	3 960 \$	289	269

Remarques : La gaine verticale de gestion des câbles upCentric est incluse dans les bureaux à hauteur réglable. Voir page 88 pour plus de détails.

Les plateaux en L reposent sur un piètement upCentric à 3 pieds. | Consulter la page 37 pour les spécifications et les options. | Les plateaux ne sont pas vendus séparément.

Bureaux 3 pieds en forme de v 120 degrés

Plateau à angle de 120°

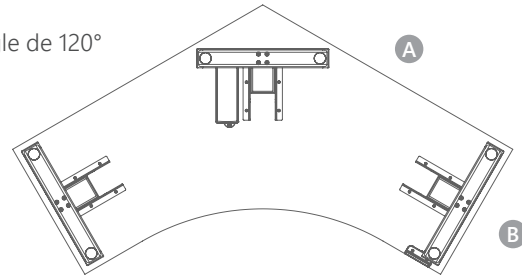

CODE DE BUREAUX							PRIX LISTE	BUREAUX À 3 PIEDS À 120 DEGRÉS	
TYPE DE PIÈTEMENT	COULEUR DU CADRE	TABLES À 120 DEGRÉS	DIMENSIONS (PO) (AXB)	FINITION	COULEUR DU BORD	PASSE-FILS	PRIX	CAPACITÉ DE POIDS (LB)	POIDS DE LA TABLE (LB)
CGSA-MOD-3L -	ARGENT -	120 -	36 x 24 -	21 -	FM -	LR	3 820 \$	354	155
120° WING-SHAPE 3-LEG TABLE									
CGSA-MOD-3L -	xxxxx -	120 -	36 x 24 -	xx-	xx-	xx	3 820 \$	354	155
CGSA-MOD-3L -	xxxxx -	120 -	42 x 24 -	xx-	xx-	xx	3 820 \$	347	162
CGSA-MOD-3L -	xxxxx -	120 -	48 x 24 -	xx-	xx-	xx	3 887 \$	339	170
CGSA-MOD-3L -	xxxxx -	120 -	54 x 24 -	xx-	xx-	xx	3 887 \$	332	177
CGSA-MOD-3L -	xxxxx -	120 -	36 x 30 -	xx-	xx-	xx	3 820 \$	343	166
CGSA-MOD-3L -	xxxxx -	120 -	42 x 30 -	xx-	xx-	xx	3 887 \$	334	176

1

2

3

4

5

6

1 Sélectionnez le type de cadre

2 Sélectionnez la couleur du cadre

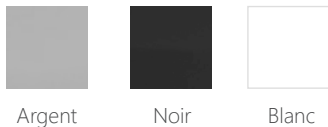

3 Choisissez la taille de la surface de table

4 Sélectionnez la surface

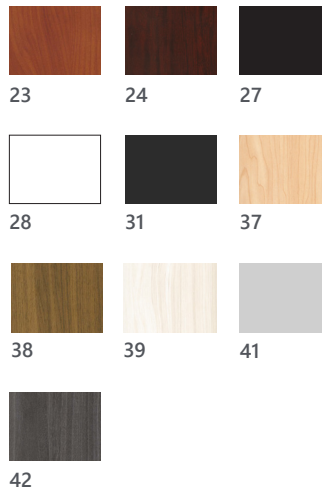

5 Sélectionnez la finition de la bande de chant

Couleur de la bordure	
Bordure de finition assortie	-FM
Choix de bordure*	-XX

* Sélectionnez l'une des finitions de l'étape 4

6 Ajoutez des trous passe-fils à la surface de travail
Voir la page 17 pour les options de placement des passe-fils.

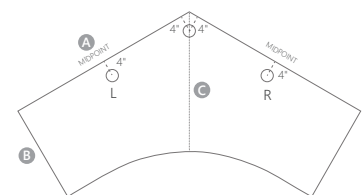

Remarques : La gaine verticale de gestion des câbles upCentric est incluse dans les bureaux à hauteur réglable. Voir page 88 pour plus de détails.



Piètements électriques upCentric

UP-ES

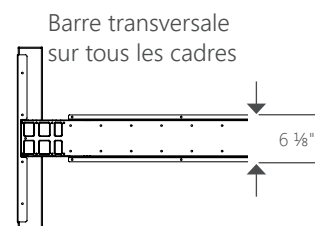
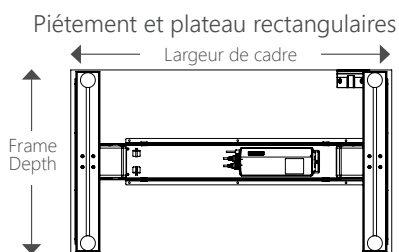
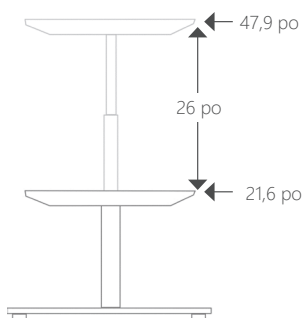
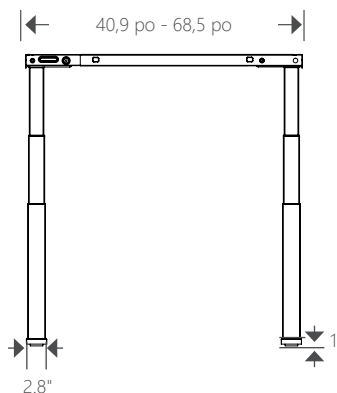
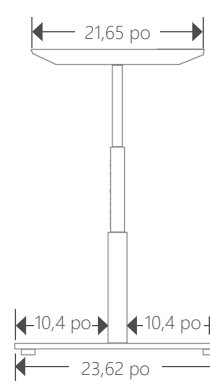
 Piétement ES
[UP-ES]
Plage de réglages de hauteur

 Piétement ES
[UP-ES]
vue avant

 Piétement ES
[UP-ES]
vue latérale

Spécifications

	PIÈTEMENT UP-ES
Code	UP-ES
Plage de hauteurs*	21,6 po - 47,9 po
Plage de largeurs*	40,9 po - 68,5 po
Profondeur du pied (Profondeur du support de montage)†	23, 6 po (21,65 po)
Temps de l'assemblage	de 10 à 15 minutes
Vitesse	1,6 po par seconde
Boutons de commande à mémoire numérique	Mémorisation de 4 positions
Capacité de charge **	220 lbs
Moteurs électriques TiMOTION ^{MD}	2 moteurs
Consommation électrique max.	180 W
Consommation électrique au repos	<0.1 W
Puissance sonore	39 dB
Compatible avec les dimensions de plateau	24 po X 42 po jusqu'à 30 po X 72 po
Options de finis pour les cadres	Argent, blanc ou noir
Longueur du câble électrique	118 po
Capteur anticollision	Standard
Préréglage de réglage à une touche	Standard
Poids du cadre	53 lbs
Certification	CSA/UL Listed BIFMA G1 BIFMA X5.5 BIFMA e3 Level 2 GREENGUARD Gold®

Options	Code	Prix Liste
Roulette, ensemble de 4	CAS4	84 \$
Roulette simple	CAS	27 \$

* La réglage de hauteur exclut l'épaisseur du plateau de la table.

† Désigne la profondeur du support de montage auquel les plateaux sont assemblés.

** Capacité de poids basée sur un usage standard où le cadre est utilisé en combinaison avec un plateau de table de 1 po d'épaisseur, fait de panneaux de particules de 45 lb et de stratifié haute pression, dans la gamme de dimensions offertes par ergoCentric Seating Systems. Voir page 20 pour connaître le poids et la capacité de charge de chacune des tables.

Voir page 144 pour plus d'informations sur les options

UP-2LV

* La réglage de hauteur exclut l'épaisseur du plateau de la table.
 † Désigne la profondeur du support de montage auquel les plateaux sont assemblés.

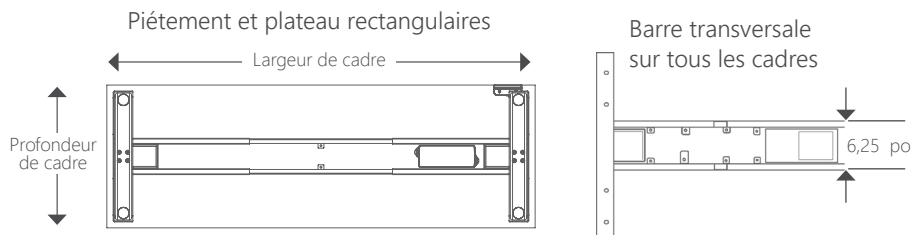

Piètement à modulaire 2LV
 [UP-2LV-22 & UP-2LV-29]
 Plage de réglages de hauteur

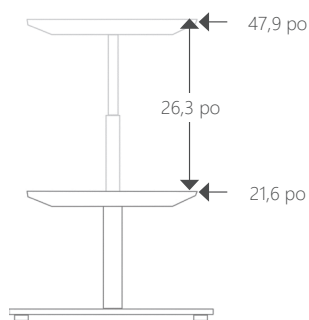

Piètement à modulaire 2LV
 [UP-2LV-22 & UP-2LV-29]
 vue avant

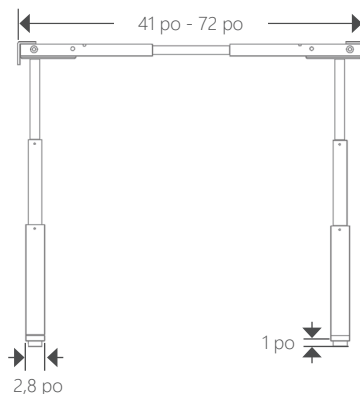

Piètement à modulaire 2LV-22
 [UP-2LV-22]
 vue latérale

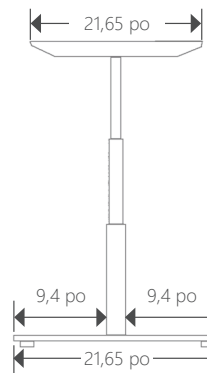

Piètement à modulaire 2LV-29
 [UP-2LV-29]
 vue latérale

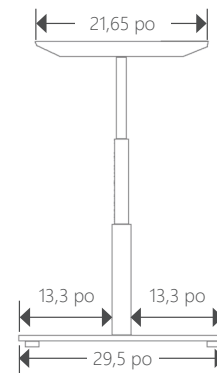

Spécifications

	PIÈTEMENT 2LV-22	PIÈTEMENT 2LV-29
Code	CGSA-2LV-22	CGSA-2LV-29
Plage de hauteurs*	21,6 po - 47,9 po	21,6 po - 47,9 po
Plage de largeurs*	41,3 po - 72,8 po	41,3 po - 72,8 po
Profondeur du pied (Profondeur du support de montage)†	21,65 po (21,65 po)	29,5 po (21,65 po)
Temps de l'assemblage	de 15 à 25 minutes	de 15 à 25 minutes
Vitesse	1,6 po par seconde	1,6 po par seconde
Boutons de commande à mémoire numérique	Mémorisation de 4 positions	Mémorisation de 4 positions
Capacité de charge **	220 lbs	220 lbs
Moteurs électriques TiMOTION ^{MD}	2 moteurs	2 moteurs
Consommation électrique max.	180 W	180 W
Consommation électrique au repos	<0,1 W	<0,1 W
Puissance sonore	39 dB	39 dB
Compatible avec les dimensions de plateau	22 po x 44 po jusqu'à 28 po x 84 po	29 po x 30 po jusqu'à 36 po x 47 po
Options de finis pour les cadres	Argent, blanc ou noir	Argent blanc ou noir
Longueur du câble électrique	71 po	71 po
Capteur anticollision	Standard	Standard
Préréglage de réglage à une touche	Standard	Standard
Poids du cadre	73 lbs	80 lbs
Option batterie	Indisponible	Indisponible
Certification	CSA/UL Listed CSA22.2 No. 203 CSA22.2 No. 14 CSA22.2 No. 68-09 BIFMA G1 BIFMA X5.5 BIFMA e3 Level 2 GREENGUARD Gold®	CSA/UL Listed CSA22.2 No. 203 CSA22.2 No. 14 CSA22.2 No. 68-09 BIFMA G1 BIFMA X5.5 BIFMA e3 Level 2 GREENGUARD Gold®

Options	Code	Prix Liste
Capteur anticollision	GYROSENSOR	117 \$
Roulette, ensemble de 4	CAS4	84 \$
Roulette simple	CAS	27 \$

Voir page 144 pour plus d'informations sur les options

** Capacité de poids basée sur un usage standard où le cadre est utilisé en combinaison avec un plateau de table de 1 po d'épaisseur, fait de panneaux de particules de 45 lb et de stratifié haute pression, dans la gamme de dimensions offertes par ergoCentric Seating Systems. Voir page 20 pour connaître le poids et la capacité de charge de chacune des tables.

UPMOD-2LV

* La réglage de hauteur exclut l'épaisseur du plateau de la table.
 † Désigne la profondeur du support de montage auquel les plateaux sont assemblés.

Piétement et plateau rectangulaires

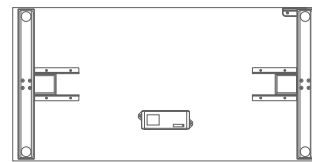
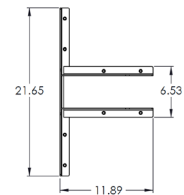
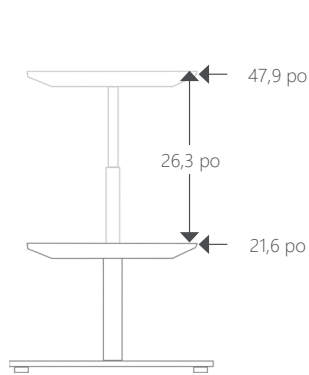
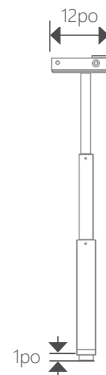
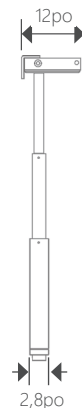
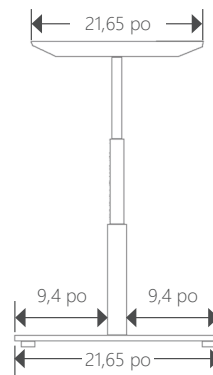
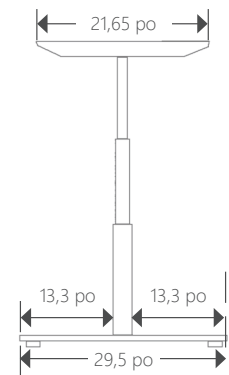
 Piétement à 2LV
 [UPMOD-2LV-22 & UPMOD-2LV-29]
 Vue en plongée

 Piétement à 2LV
 [UPMOD-2LV-22 & UPMOD-2LV-29]
 Plage de réglages de hauteur

 Piétement à 2LV
 [UPMOD-2LV-22 & UPMOD-2LV-29]
 vue avant

 Piétement à 2LV-22
 [UPMOD-2LV-22]
 vue latérale

 Piétement à 2LV-29
 [UPMOD-2LV-29]
 vue latérale

Spécifications

	PIÈTEMENT À MODULAIRE 2LV-22	PIÈTEMENT À MODULAIRE 2LV-29
Code	CGSA-MOD-2LV-22	CGSA-MOD-2LV-29
Plage de hauteurs*	21,6 po - 47,9 po	21,6 po - 47,9 po
Plage de largeurs*	41,3 po - 72,8 po	41,3 po - 72,8 po
Profondeur du pied (Profondeur du support de montage)†	21,65 po (21,65 po)	29,5 po (21,65 po)
Temps de l'assemblage	de 15 à 25 minutes	de 15 à 25 minutes
Vitesse	1,6 po par seconde	1,6 po par seconde
Boutons de commande à mémoire numérique	Mémorisation de 4 positions	Mémorisation de 4 positions
Capacité de charge **	220 lbs	220 lbs
Moteurs électriques TIMOTION ^{MD}	2 moteurs	2 moteurs
Consommation électrique max.	180 W	180 W
Consommation électrique au repos	<0,1 W	<0,1 W
Puissance sonore	39 dB	39 dB
Compatible avec les dimensions de plateau	22 po x 44 po jusqu'à 28 po x 84 po	29 po x 44 po jusqu'à 36 po x 84 po
Options de finis pour les cadres	Argent, Blanc ou noir	Argent, blanc ou noir
Longueur du câble électrique	71 po	71 po
Capteur anticollision	Standard	Standard
Préréglage de réglage à une touche	Standard	Standard
Poids du cadre	73 lbs	80 lbs
Certification	CSA/UL Listed CSA22.2 No. 203 CSA22.2 No. 14 CSA22.2 No. 68-09 BIFMA G1 BIFMA X5.5 BIFMA e3 Level 2 GREENGUARD Gold®	CSA/UL Listed CSA22.2 No. 203 CSA22.2 No. 14 CSA22.2 No. 68-09 BIFMA G1 BIFMA X5.5 BIFMA e3 Level 2 GREENGUARD Gold®

Options	Code	Prix Liste
Capteur anticollision	GYROSENSOR	117 \$
Roulette, ensemble de 4	CAS4	84 \$
Roulette simple	CAS	27 \$

Voir page 144 pour plus d'informations sur les options

** Capacité de poids basée sur un usage standard où le cadre est utilisé en combinaison avec un plateau de table de 1 po d'épaisseur, fait de panneaux de particules de 45 lb et de stratifié haute pression, dans la gamme de dimensions offertes par ergoCentric Seating Systems. Voir page 20 pour connaître le poids et la capacité de charge de chacune des tables.

UP-3L

* La réglage de hauteur exclut l'épaisseur du plateau de la table.
 † Désigne la profondeur du support de montage auquel les plateaux sont assemblés.

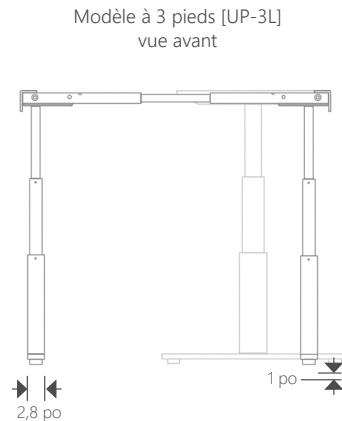
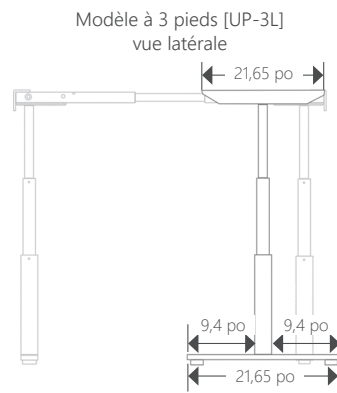
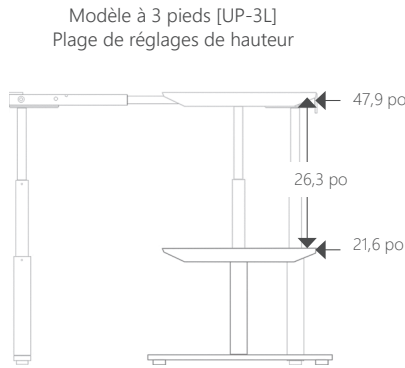
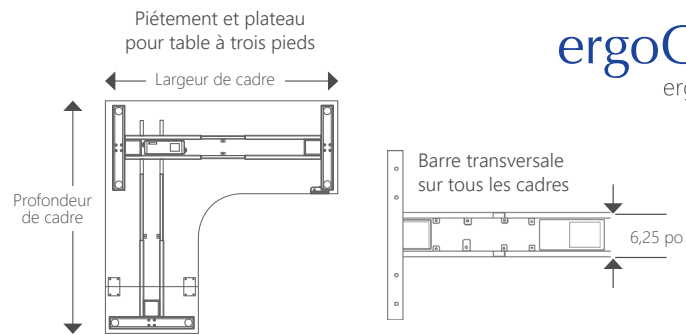

Spécifications

PIÈTEMENT À 3 PIEDS	
Code	CGSA-3L
Plage de hauteurs*	21,6 po - 47,9 po
Plage de largeurs*	Côté long 46 po-77 po Côté court 42 po-72 po
Profondeur du pied (Profondeur du support de montage)†	21,65 po (21,65 po)
Temps de l'assemblage	de 20 à 30 minutes
Vitesse	1,6 po par seconde
Boutons de commande à mémoire numérique	Mémorisation de 4 positions
Capacité de charge**	420 lbs
Moteurs électriques TiMOTION ^{MD}	3 moteurs
Consommation électrique max.	280 W
Consommation électrique au repos	<0,1 W
Puissance sonore	39 dB
Compatible avec les dimensions de plateau	Côté long 48 po-96 po Côté court 42 po-96 po
Options de finis pour les cadres	Blanc, argent ou noir
Longueur du câble électrique	71 po
Capteur anticollision	Standard
Préréglage de réglage à une touche	Standard
Poids du cadre	138 lbs
Option batterie	Indisponible
Certification	CSA/UL Listed CSA22.2 No. 203 CSA22.2 No. 14 CSA22.2 No. 68-09 BIFMA G1 BIFMA X5.5 BIFMA e3 Level 2 GREENGUARD Gold®

Options	Code	List Price
Capteur anticollision	GYROSENSOR	117 \$
Pied simple en blanc	PEG-WH	126 \$
Pied simple en noir	PEG-BK	126 \$
Pied simple en argent	PEG-SL	126 \$

** Capacité de poids basée sur un usage standard où le cadre est utilisé en combinaison avec un plateau de table de 1 po d'épaisseur, fait de panneaux de particules de 45 lb et de stratifié haute pression, dans la gamme de dimensions offertes par ergoCentric Seating Systems. Voir page 23-31 pour connaître le poids et la capacité de charge de chacune des tables.

Voir page 144 pour plus d'informations sur les options

UPMOD-3L

* La réglage de hauteur exclut l'épaisseur du plateau de la table.
 † Désigne la profondeur du support de montage auquel les plateaux sont assemblés.

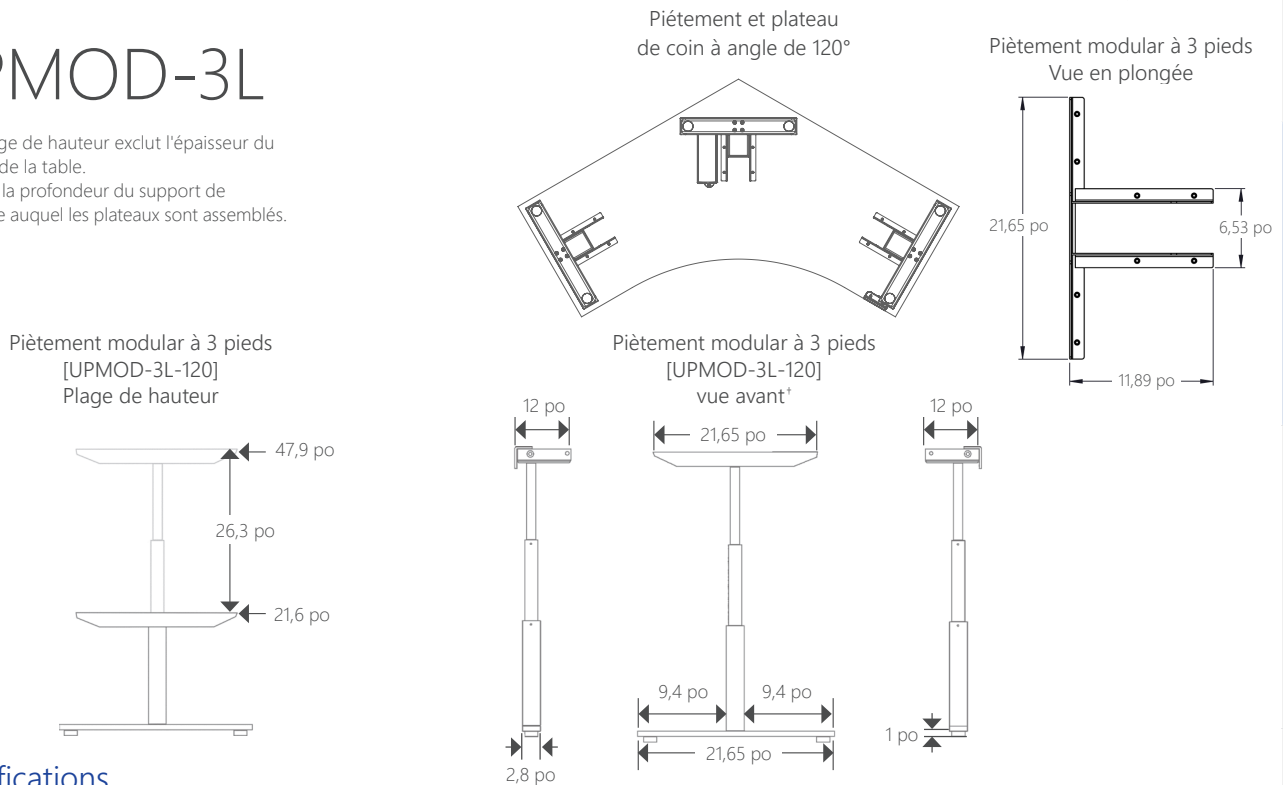

Spécifications

PIÈTEMENT À 3 PIEDS MODULAR	
Code	CGSA-MOD-3L
Plage de hauteurs*	21,6 po - 47,9 po
Plage de largeurs*	Profondeur de 24 po : 36 po-54 po Profondeur de 30 po : 36 po-42 po
Profondeur du pied (Profondeur du support de montage)†	21,65 po (21,65 po)
Temps de l'assemblage	de 20 à 30 minutes
Vitesse	1,6 po par seconde
Boutons de commande à mémoire numérique	Mémorisation de 4 positions
Capacité de charge**	400 lbs
Moteurs électriques TiMOTION ^{MD}	3 moteurs
Consommation électrique max.	280 W
Consommation électrique au repos	<0,1 W
Puissance sonore	39 dB
Compatible avec les dimensions de plateau	Profondeur de 24 po : 36 po-54 po Profondeur de 30 po : 36 po-42 po
Options de finis pour les cadres	Blanc, argent ou noir
Longueur du câble électrique	71 po
Capteur anticollision	Standard
Préréglage de réglage à une touche	Standard
Poids du cadre	105 lbs
Option batterie	Indisponible
Certification	CSA/UL Listed CSA22.2 No. 203 CSA22.2 No. 14 CSA22.2 No. 68-09 BIFMA G1 BIFMA X5.5 BIFMA e3 Level 2 GREENGUARD Gold®

Options	Code	List Price
Capteur anticollision	GYROSENSOR	117 \$

Voir page 144 pour plus d'informations sur les options

** Capacité de poids basée sur un usage standard où le cadre est utilisé en combinaison avec un plateau de table de 1 po d'épaisseur, fait de panneaux de particules de 45 lb et de stratifié haute pression, dans la gamme de dimensions offertes par ergoCentric Seating Systems. Voir page 32 pour connaître le poids et la capacité de charge de chacune des tables.



Bureaux à hauteur fixe

Comment commander des bureaux à hauteur fixe rectangulaires

CODE DE BUREAUX						PRIX LISTE
TYPE DE PIÈTEMENT	COULEUR DU CADRE	DIMENSIONS (PO) (AXB)	FINITION	COULEUR DU BORD	PASSE-FILS	PRIX
FH2L -	SILVER -	24 x 36 -	21 -	FM -	LR	1 037 \$
FIXED 2L TABLES WITH GLIDES						
CGSA-FH2L -	xxxxx -	24 x 36 -	xx -	xx -	xx	1 037 \$
CGSA-FH2L -	xxxxx -	24 x 42 -	xx -	xx -	xx	1 037 \$
CGSA-FH2L -	xxxxx -	24 x 48 -	xx -	xx -	xx	1 121 \$
CGSA-FH2L -	xxxxx -	24 x 54 -	xx -	xx -	xx	1 155 \$
CGSA-FH2L -	xxxxx -	24 x 60 -	xx -	xx -	xx	1 189 \$
CGSA-FH2L -	xxxxx -	24 x 66 -	xx -	xx -	xx	1 224 \$

1

2

3

4

5

6

1 Sélectionnez le type de cadre

2 Sélectionnez la couleur du cadre



Argent

Noir

Blanc

3 Choisissez la forme et la taille de la surface de table

4 Sélectionnez la surface

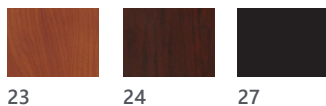

23

24

27



28

31

37



38

39

41



42

5 Sélectionnez la finition de la bande de chant

Couleur de la bordure

Bordure de finition assortie -FM

Choix de bordure* -XX

* Sélectionnez l'une des finitions de l'étape 4

6 Ajoutez des trous passe-fils à la surface de travail

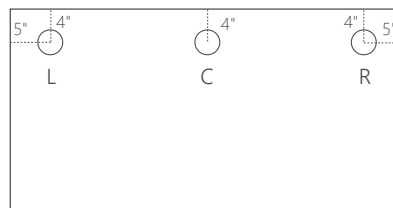

Bureaux à hauteur fixe rectangulaires

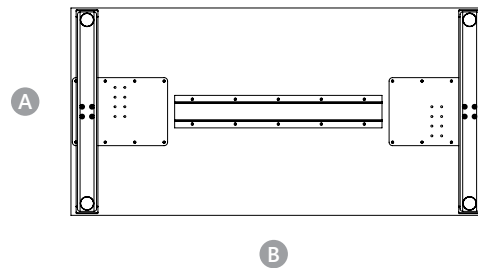
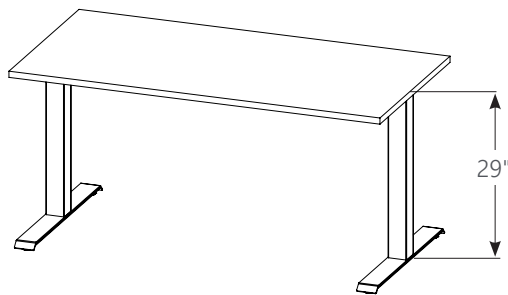

CODE DE BUREAUX						PRIX LISTE
TYPE DE PIÈTEMENT	COULEUR DU CADRE	DIMENSION (PO)(AxxB)	FINITION	COULEUR DU BORD	PASSE-FILS	PRIX
Ex. CGSA-FH2L -	Argent -	24 x 30 -	21 -	FM -	LR	1037 \$
FIXED 2L TABLES WITH GLIDES						
CGSA-FH2L -	xxxxx -	24 x 30 -	xx -	xx -	xx	1,037 \$
CGSA-FH2L -	xxxxx -	24 x 36 -	xx -	xx -	xx	1 037 \$
CGSA-FH2L -	xxxxx -	24 x 42 -	xx -	xx -	xx	1 037 \$
CGSA-FH2L -	xxxxx -	24 x 48 -	xx -	xx -	xx	1 121 \$
CGSA-FH2L -	xxxxx -	24 x 54 -	xx -	xx -	xx	1 155 \$
CGSA-FH2L -	xxxxx -	24 x 60 -	xx -	xx -	xx	1 189 \$
CGSA-FH2L -	xxxxx -	24 x 66 -	xx -	xx -	xx	1 224 \$
CGSA-FH2L -	xxxxx -	24 x 72 -	xx -	xx -	xx	1 257 \$
CGSA-FH2L -	xxxxx -	24 x 78 -	xx -	xx -	xx	1 292 \$
CGSA-FH2L -	xxxxx -	24 x 84 -	xx -	xx -	xx	1 326 \$
CGSA-FH2L -	xxxxx -	30 x 36 -	xx -	xx -	xx	1 141 \$
CGSA-FH2L -	xxxxx -	30 x 42 -	xx -	xx -	xx	1 141 \$
CGSA-FH2L -	xxxxx -	30 x 48 -	xx -	xx -	xx	1 234 \$
CGSA-FH2L -	xxxxx -	30 x 54 -	xx -	xx -	xx	1 277 \$
CGSA-FH2L -	xxxxx -	30 x 60 -	xx -	xx -	xx	1 320 \$
CGSA-FH2L -	xxxxx -	30 x 66 -	xx -	xx -	xx	1 363 \$
CGSA-FH2L -	xxxxx -	30 x 72 -	xx -	xx -	xx	1 404 \$
CGSA-FH2L -	xxxxx -	30 x 78 -	xx -	xx -	xx	1 447 \$
CGSA-FH2L -	xxxxx -	30 x 84 -	xx -	xx -	xx	1 490 \$
CGSA-FH2L -	xxxxx -	36 x 48 -	xx -	xx -	xx	1 381 \$
CGSA-FH2L -	xxxxx -	36 x 54 -	xx -	xx -	xx	1 535 \$
CGSA-FH2L -	xxxxx -	36 x 60 -	xx -	xx -	xx	1 657 \$
CGSA-FH2L -	xxxxx -	36 x 66 -	xx -	xx -	xx	1 705 \$
CGSA-FH2L -	xxxxx -	36 x 72 -	xx -	xx -	xx	1 748 \$
CGSA-FH2L -	xxxxx -	36 x 78 -	xx -	xx -	xx	1 785 \$
CGSA-FH2L -	xxxxx -	36 x 84 -	xx -	xx -	xx	1 817 \$



Jambes de poteau

- Pattes en tube carré de 70 mm avec piétements de 22 ou 29 pouces, selon la profondeur
- Acier thermolaqué - Noir et argent
- La plus basse hauteur exacte de la table est de 28 ¾", avec des patins ajustables de ½".

Tables de réunion à hauteur fixe 2L

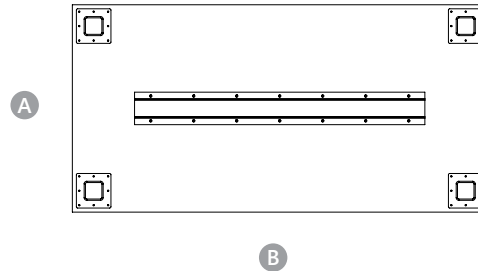
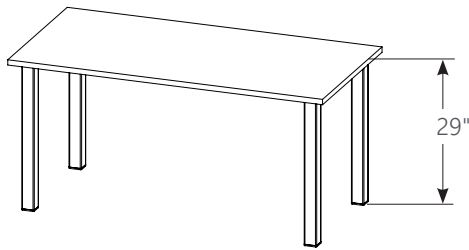

TABLE CODE						LIST PRICE
FRAME TYPE	FRAME COLOUR	SIZE (in.) (AxB)	FINISH	EDGE COLOUR	GROMMET HOLES	PRICE
Ex. CGSA-UFP -	SILVER -	24 x 30 -	21 -	FM -	LR	730 \$
POST LEG WORK TABLE						
CGSA-UFP -	xxxxx -	24 x 36 -	xx -	xx -	xx	730 \$
CGSA-UFP -	xxxxx -	24 x 42 -	xx -	xx -	xx	730 \$
CGSA-UFP -	xxxxx -	24 x 48 -	xx -	xx -	xx	730 \$
CGSA-UFP -	xxxxx -	24 x 54 -	xx -	xx -	xx	912 \$
CGSA-UFP -	xxxxx -	24 x 60 -	xx -	xx -	xx	912 \$
CGSA-UFP -	xxxxx -	24 x 66 -	xx -	xx -	xx	939 \$
CGSA-UFP -	xxxxx -	24 x 72 -	xx -	xx -	xx	964 \$
CGSA-UFP -	xxxxx -	24 x 78 -	xx -	xx -	xx	982 \$
CGSA-UFP -	xxxxx -	24 x 84 -	xx -	xx -	xx	982 \$
CGSA-UFP -	xxxxx -	30 x 36 -	xx -	xx -	xx	886 \$
CGSA-UFP -	xxxxx -	30 x 42 -	xx -	xx -	xx	886 \$
CGSA-UFP -	xxxxx -	30 x 48 -	xx -	xx -	xx	886 \$
CGSA-UFP -	xxxxx -	30 x 54 -	xx -	xx -	xx	939 \$
CGSA-UFP -	xxxxx -	30 x 60 -	xx -	xx -	xx	964 \$
CGSA-UFP -	xxxxx -	30 x 66 -	xx -	xx -	xx	1056 \$
CGSA-UFP -	xxxxx -	30 x 72 -	xx -	xx -	xx	1094 \$
CGSA-UFP -	xxxxx -	30 x 78 -	xx -	xx -	xx	1174 \$
CGSA-UFP -	xxxxx -	30 x 84 -	xx -	xx -	xx	1174 \$
CGSA-UFP -	xxxxx -	36 x 48 -	xx -	xx -	xx	964 \$
CGSA-UFP -	xxxxx -	36 x 54 -	xx -	xx -	xx	1433 \$
CGSA-UFP -	xxxxx -	36 x 60 -	xx -	xx -	xx	1433 \$
CGSA-UFP -	xxxxx -	36 x 66 -	xx -	xx -	xx	1433 \$
CGSA-UFP -	xxxxx -	36 x 72 -	xx -	xx -	xx	1467 \$
CGSA-UFP -	xxxxx -	36 x 78 -	xx -	xx -	xx	1467 \$
CGSA-UFP -	xxxxx -	36 x 84 -	xx -	xx -	xx	1467 \$



Jambes de poteau

- Pied en tube carré de 60 mm
- Hauteur minimale de 28 ¾« - avec une glissière réglable de ½ ».
- Acier peint par poudrage - noir et argent



Panneau de séparation

Catégorie 5 - Produits auxiliaires

Comment commander des panneaux

CODE DE PRODUCT					Prix Liste		
Type de panneau	Matériau du panneau	Dimensions	Options de montage	Couleur du Support	Grade 1	Grade 2	Grade 3
PRIVACY-FRM -	04 -	16 x 24 -	FL -	BL/SL -	487 \$	526 \$	558 \$
PRIVACY-FRM -	xx -	16 x 24 -	xx -	xx -	487 \$	526 \$	558 \$
PRIVACY-FRM -	xx -	16 x 30 -	xx -	xx -	503 \$	544 \$	578 \$
PRIVACY-FRM -	xx -	16 x 36 -	xx -	xx -	521 \$	563 \$	597 \$

1

2

3

1 Sélectionnez le type de panneau

- Panneaux d'intimité
- Panneaux d'intimité avec cadre
- Panneaux de modestie
- Panneaux de modestie et de séparation

2 Sélectionnez le matériau ou la couleur du panneau

Voir page 85-86 pour les options de matériaux et de couleurs des panneaux.

3 Choisissez la taille du panneau

Notes: des options de support supplémentaires sont disponibles pour les panneaux de confidentialité et les panneaux de confidentialité encadrés.



To make L-shaped or U-shaped non-framed Privacy Panels

- Use Corner connectors to make 2-piece L-shaped or 3-piece U-shaped non-framed privacy panels
- Each corner connector kit includes 2 connectors
- L-shaped panels require one corner connector kit
- U-shaped panels require two corner connector kits
- Acrylic corner connector kit is used for acrylic panels
- Metal corner connector kit is used for decorative acoustic panels

Options	Code	List Price
Corner Connector Kit, Acrylic	CRN-KIT-ACR	\$18
Corner Connector Kit, Metal	CRN-KIT-DAP	\$48

Notes: Corner connector kit can be used on Modesty+Privacy panels.

Framed Privacy Panels do not require a connector kit for L-Shaped or U Shaped configurations
- They are rigid enough to maintain position without connectors

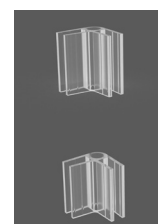
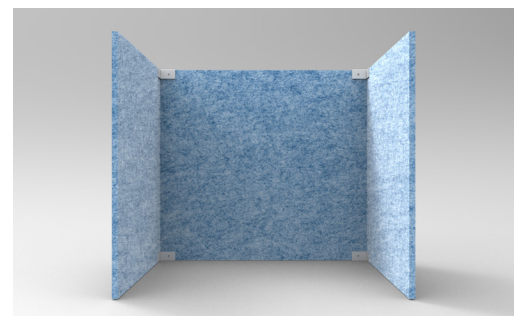

CRN-KIT-ACR

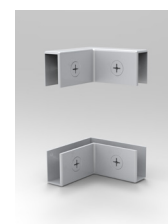

CRN-KIT-DAP

Options de matériaux pour les panneaux

- Panneaux de confidentialité et panneaux de confidentialité encadrés

Panneaux acoustiques décoratifs (Grade 1)

- Les panneaux acoustiques absorbent les influences sonores internes et externes, réduisant ainsi le niveau de bruit dans une pièce.
- Plastique recyclé, solide et collant
- Disponible en 6 couleurs
- Les panneaux de confidentialité ont une épaisseur de 1/2 po, les panneaux de confidentialité encadrés ont une épaisseur de 3/4 po.

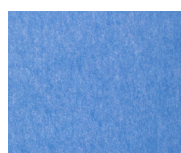

Bleu 01

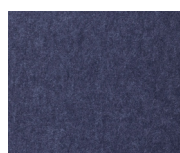

Marine 02



Crème 03



Argent 04



Gris 05



Cendre 06

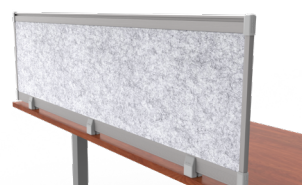
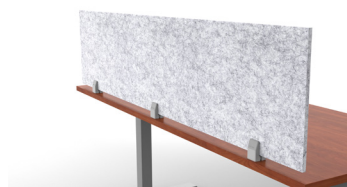

Panneaux en acrylique transparent (Grade 1)

- Thermoplastiques résistants aux chocs
- Esthétiquement plaisant, durable
- Les panneaux de confidentialité ont une épaisseur de 1/4 po, les panneaux de confidentialité encadrés ont une épaisseur de 3/4 po.



Panneaux pour tableaux blancs (Grade 2)

- Stratifiés haute pression
- Surface inscriptible, facile à effacer à sec
- Panneaux de confidentialité encadrés uniquement, épaisseur de 3/4 po.



Panneaux en acrylique givré (Grade 2)

- Thermoplastiques résistants aux chocs
- Esthétiquement plaisant, durable, intimité visuelle.
- Les panneaux de confidentialité ont une épaisseur de 1/4 po, les panneaux de confidentialité encadrés ont une épaisseur de 3/4 po.

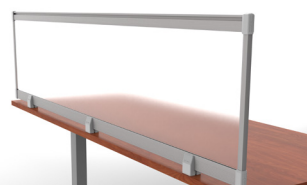

Panneaux magnétiques pour tableaux blancs (Grade 3)

- Stratifiés haute pression
- Surface inscriptible, facile à effacer à sec, à utiliser comme tableau d'affichage.
- Panneaux de confidentialité encadrés uniquement, épaisseur de 3/4 po.

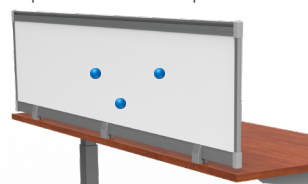

Options de matériaux pour les panneaux

- les panneaux Modesty et Modesty+Privacy.

Panneaux acoustiques décoratifs [DAP]

- Les panneaux acoustiques absorbent les sons externes et internes et ils contribuent à atténuer le bruit dans la pièce
- Plastique recyclé, robuste et punaisable
- Panneaux comportant une épaisseur de 0,5 po, offerts en 6 couleurs
- Les panneaux Modesty et Modesty+Privacy.

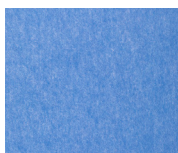

Bleu 01



Marine 02



Crème 03



Argent 04



Gris 05



Cendre 06

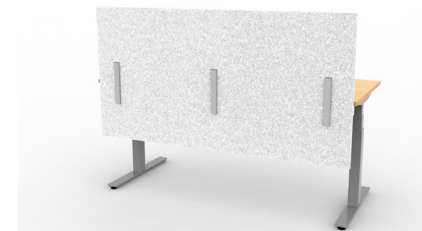

Notes:

Les Tailles nominales sont utilisées dans les codes de produits et ne correspondent pas aux dimensions exactes des panneaux. Les largeurs des panneaux sont réduites de 1 ½" par rapport aux tailles nominales des codes de panneaux. Par exemple, un panneau de 72" de large sera en réalité de 70 ½" de large.

Lorsque vous choisissez un panneau, sélectionnez celui qui correspond à la taille du plateau de table pour lequel vous le commandez. Par exemple, si vous commandez un plateau de 30" d x 60" w, vous devrez commander un panneau de fond ou de confidentialité de 60" de large et le panneau que vous recevrez aura 58 ½" de large.

Finitions stratifiées à haute pression [HPL]

- Élégant, attrayant et parfaitement assorti à la finition du plateau de table
- Durable, facile à nettoyer et à désinfecter
- Épaisseur de 1 po et disponible en 10 finitions
- Panneaux de fond uniquement



23 Merisier Sauvage



24 Acajou Naturel



27 Noir



28 Blanc Designer



31 Anthracite



37 Érable du Manitoba



38 Noyer



39 Chêne Blanc



41 Gris Clair



42 Bois Graphite



Double face stratifié



Simple face stratifié

Options de matériaux pour les panneaux

- Panneaux de confidentialité et panneaux de confidentialité encadrés

Clamp Brackets

- À utiliser avec les panneaux de confidentialité et les panneaux de confidentialité encadrés.
- Disponible en fini argent et noir
- 2, 3 ou 4 supports sont inclus dans la commande du panneau, selon la taille du panneau.
 - 2 supports : panneau de 24 po à 48 po de large
 - 3 supports : panneau de 54 po à 72 po de large
 - 4 supports : panneau de 78 à 96 pouces de large
- Voir les pages suivantes pour les directives concernant les options de panneaux

Options	Code
---------	------

Support flottant pour montage de panneau	FL
Coque de fixation à montage direct	DM
Support de fixation par pinces*	CM

* S'accroche aux plateaux de table jusqu'à 1 1/8 po d'épaisseur.

Pour acheter des supports de serrage supplémentaires, voir la liste des pièces à la page xxx.



FL



DM



CM



Support avec
piètement autoportant [FL]

Panneaux d'intimité avec cadre

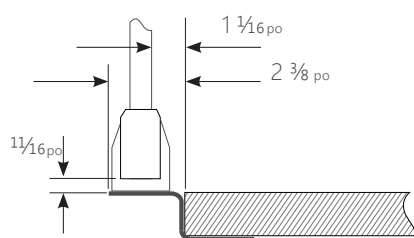

Panneaux d'intimité

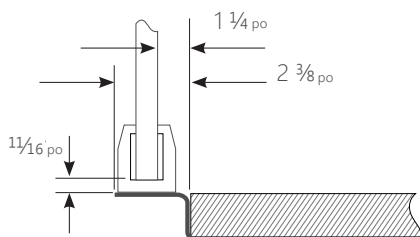

Coque de fixation
à montage direct [DM]

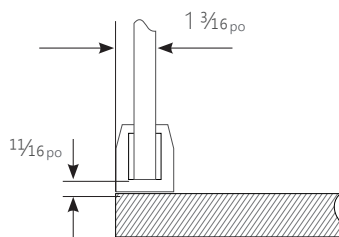
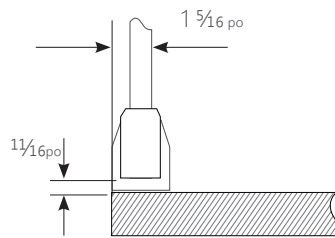

Support de fixation
par pinces [CM]

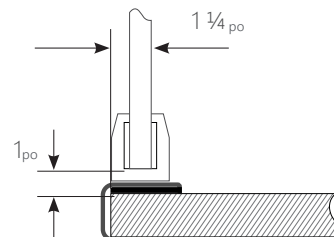
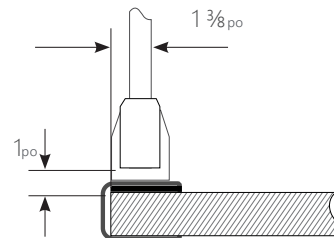

Directives pour le montage sur panneau

- Panneaux de confidentialité et panneaux de confidentialité encadrés

Lignes directrices pour les bureaux rectangulaires

- Les panneaux de bord arrière peuvent être fixés par montage flottant [FL], montage direct [DM] ou montage par serrage [CM]



Illustré avec le panneau DAP FL - Back Edge



Illustré avec le panneau DAP DM - Back Edge



Illustré avec le panneau DAP CM - Back Edge

- Les panneaux de bord latéral peuvent être fixés uniquement par montage direct [DM].

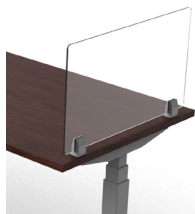

Illustré avec le panneau Acrylic à montage direct [DM] sur le bord latéral

- Lorsqu'il est combiné avec le panneau de bord latéral, le panneau de bord arrière ne peut être fixé qu'au moyen d'une fixation DM ou FL.

- DM- Panneau de bord arrière :
Le panneau de bord arrière et les panneaux de bord latéraux sont placés dans les positions normales.

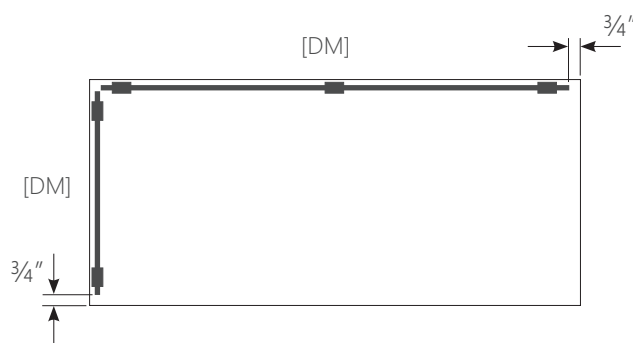

- FL- Panneau de bord arrière :
Le panneau de bord arrière est placé en position normale. Les panneaux latéraux sont placés dans la position appropriée pour correspondre au panneau arrière.

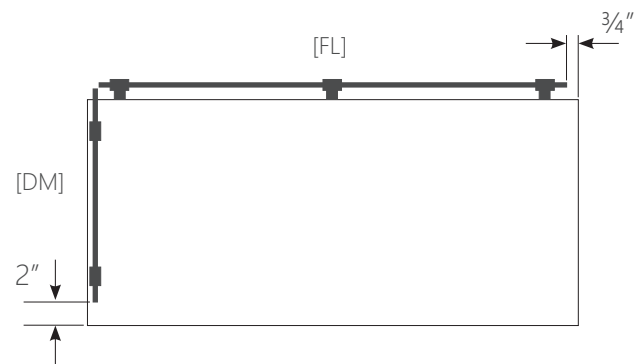

- Lorsque l'on combine des panneaux de bord arrière et des panneaux de bord latéral, le même matériau doit être utilisé pour les panneaux d'intimité non encadrés.

Avertissement : Le non-respect des directives peut entraîner des problèmes d'espacement, d'alignement et de montage.

Directives pour le montage sur panneau

- Panneaux de confidentialité et panneaux de confidentialité encadrés

Lignes directrices les bureaux en forme de L (3L) et en forme de V (3L-120°)

• Les panneaux de bord arrière peuvent être fixés par montage direct [DM], montage par serrage [CM] ou montage flottant [FL]

• When combining two Back Edge Panels, the same mount options must be used.

◦ 2. Lors de la combinaison de deux panneaux de chant arrière, les mêmes options de montage doivent être utilisées. options de montage doivent être utilisées.

◦ 2 x CM - Les panneaux de bord arrière sont placés dans les positions normales.

◦ 2 x FL - Les panneaux de bord arrière sont placés dans la position appropriée pour correspondre à l'autre panneau de bord arrière.

• Lors de la combinaison de deux panneaux de bord arrière, le même matériau doit être utilisé pour les panneaux d'intimité non encadrés. doit être utilisé pour les panneaux d'intimité non encadrés.

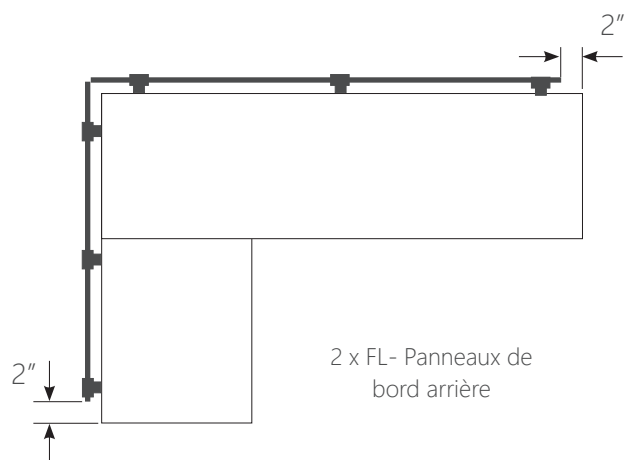
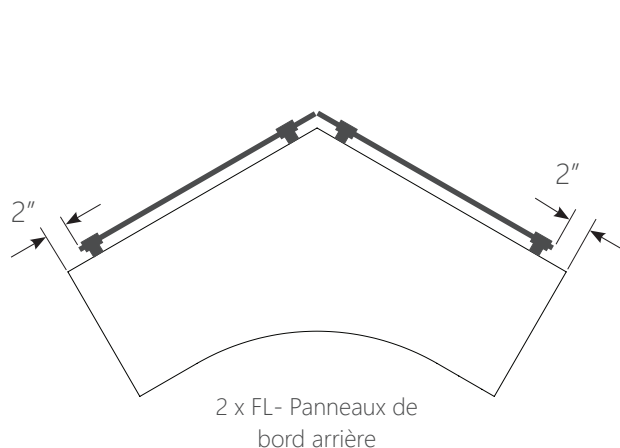
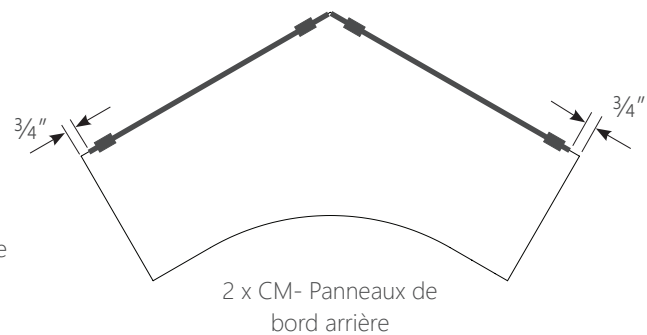
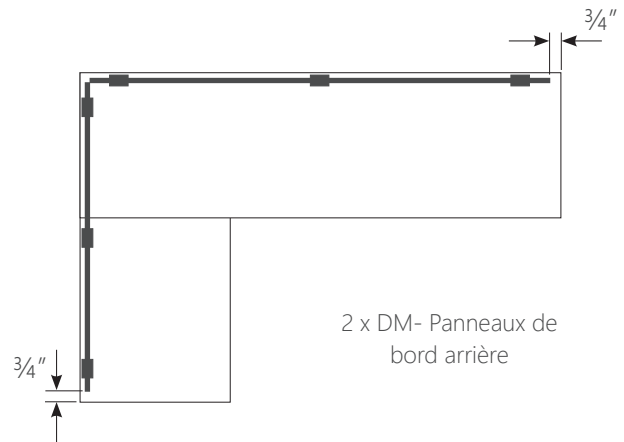

Directives pour le montage sur panneau

- Panneaux de confidentialité et panneaux de confidentialité encadrés

Lignes directrices en matière de connexion - Panneaux de confidentialité non encadrés

- Bureaux rectangulaires : lors de la combinaison des panneaux de chant arrière et des panneaux de chant latéral, le même matériau doit être utilisé.
- Bureaux en L : lors de la combinaison de panneaux de chant arrière et de panneaux de chant latéral, le même matériau de panneau doit être utilisé.
- Utiliser le kit de connexion d'angle acrylique [CRN-KIT-ACR] pour connecter les panneaux acryliques, et le kit de connexion d'angle DAP [CRN-KIT-DAP] pour connecter les panneaux acoustiques décoratifs (DAP).

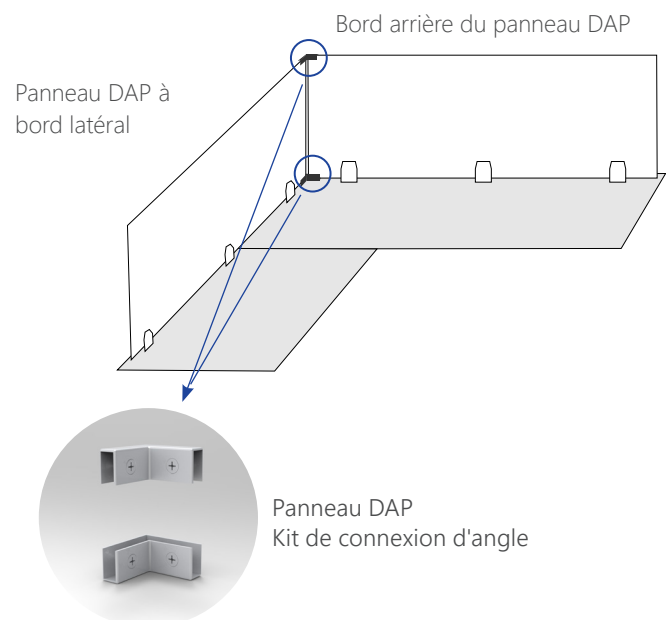
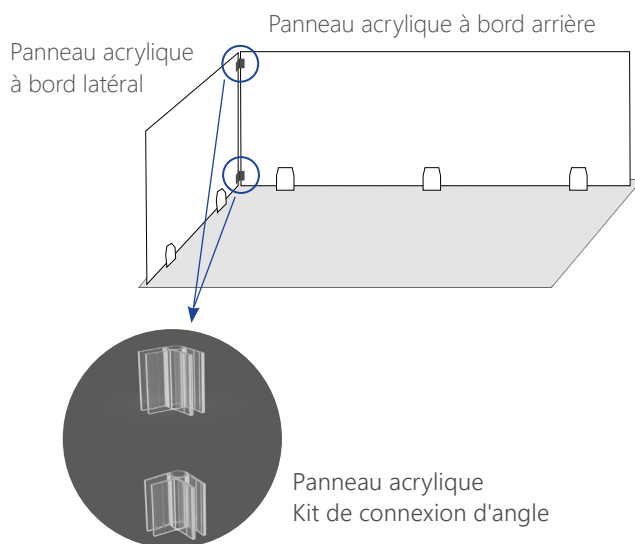

Options de matériaux pour les panneaux

- Panneaux de confidentialité et panneaux de confidentialité encadrés

L-shape Bracket

- À utiliser avec les panneaux Modesty et Modesty+Privacy.
- Disponible en fini argent
- Les supports sont inclus dans la commande de panneaux :
 2 supports : panneau de 24" à 48" de large
 3 supports : panneau de 54" à 72" de large
 4 supports : panneau de 78 à 96 pouces de large



Direct Mount [DM]

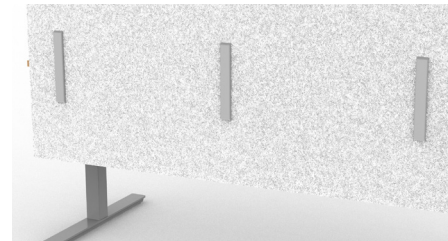
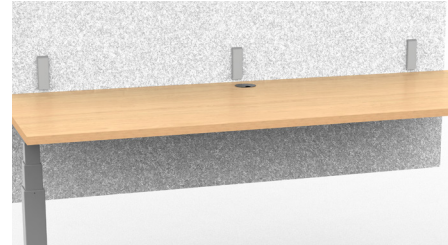



Panneaux d'intimité

Catégorie 5 - Produits auxiliaires

Panneaux d'intimité à bords latéraux

Type de Panneau	Panel Material	Dimensions (H x L)	Options de Fixation	Couleur du Support	Prix Liste (Grade 1)	Prix Liste (Grade 2)
Ex. PRIVACY-UNF -	01-	12 x 24 -	FL-	BL -	423 \$	445 \$
PRIVACY-UNF -	xx -	12 x 24 -	xx -	xx -	423 \$	445 \$
PRIVACY-UNF -	xx -	12 x 30 -	xx -	xx -	423 \$	445 \$
PRIVACY-UNF -	xx -	12 x 36 -	xx -	xx -	423 \$	445 \$
PRIVACY-UNF -	xx -	16 x 24 -	xx -	xx -	464 \$	494 \$
PRIVACY-UNF -	xx -	16 x 30 -	xx -	xx -	464 \$	494 \$
PRIVACY-UNF -	xx -	16 x 36 -	xx -	xx -	464 \$	494 \$
PRIVACY-UNF -	xx -	20 x 24 -	xx -	xx -	536 \$	579 \$
PRIVACY-UNF -	xx -	20 x 30 -	xx -	xx -	536 \$	579 \$
PRIVACY-UNF -	xx -	20 x 36 -	xx -	xx -	536 \$	579 \$
PRIVACY-UNF -	xx -	24 x 24 -	xx -	xx -	555 \$	600 \$
PRIVACY-UNF -	xx -	24 x 30 -	xx -	xx -	555 \$	600 \$
PRIVACY-UNF -	xx -	24 x 36 -	xx -	xx -	555 \$	600 \$

couleur du support du panel	Code
Noir	BL
Argent	SL

Grade 1 Materials	Code
Bleu Decorative Acoustic Panel	01
Marine Decorative Acoustic Panel	02
Crème Decorative Acoustic Panel	03
Argent Decorative Acoustic Panel	04
Gris Decorative Acoustic Panel	05
Cendre Decorative Acoustic Panel	06
Clear Acrylic Panel	CL

Grade 2 Materials	Code
Panneau en acrylique givré	FR

Mount Options	Code	List Price
Coque de fixation à montage direct	DM	No Charge

Panneaux d'intimité à bords latéraux

- Panneaux d'intimité acoustiques ou acryliques sans cadre
- Options de hauteur: 12 po, 16 po, 20 po, 24 po
- Options de largeur: 24 po, 30 po, 36 po
- Montage direct uniquement
- 2 supports de fixation inclus
- Voir les options de montage sur panneau et les règles à la page 85 - 91



Panneaux d'intimité sur le bord arrière

Type de Panneau	Panel Material	Dimensions (H x L)	Options de Fixation	Couleur du Support	Prix Liste (Grade 1)	Prix Liste (Grade 2)
Ex. PRIVACY-UNF -	01 -	12 x 30 -	FL -	BL -	423 \$	445 \$
PRIVACY-UNF -	xx -	12 x 30 -	xx -	xx -	423 \$	445 \$
PRIVACY-UNF -	xx -	12 x 36 -	xx -	xx -	423 \$	445 \$
PRIVACY-UNF -	xx -	12 x 42 -	xx -	xx -	423 \$	445 \$
PRIVACY-UNF -	xx -	12 x 48 -	xx -	xx -	429 \$	451 \$
PRIVACY-UNF -	xx -	12 x 54 -	xx -	xx -	551 \$	595 \$
PRIVACY-UNF -	xx -	12 x 60 -	xx -	xx -	587 \$	631 \$
PRIVACY-UNF -	xx -	12 x 66 -	xx -	xx -	593 \$	638 \$
PRIVACY-UNF -	xx -	12 x 72 -	xx -	xx -	593 \$	638 \$
PRIVACY-UNF -	xx -	12 x 78 -	xx -	xx -	599 \$	643 \$
PRIVACY-UNF -	xx -	12 x 84 -	xx -	xx -	635 \$	680 \$
PRIVACY-UNF -	xx -	16 x 30 -	xx -	xx -	464 \$	494 \$
PRIVACY-UNF -	xx -	16 x 36 -	xx -	xx -	464 \$	494 \$
PRIVACY-UNF -	xx -	16 x 42 -	xx -	xx -	464 \$	494 \$
PRIVACY-UNF -	xx -	16 x 48 -	xx -	xx -	470 \$	499 \$
PRIVACY-UNF -	xx -	16 x 54 -	xx -	xx -	632 \$	692 \$
PRIVACY-UNF -	xx -	16 x 60 -	xx -	xx -	669 \$	728 \$
PRIVACY-UNF -	xx -	16 x 66 -	xx -	xx -	674 \$	735 \$
PRIVACY-UNF -	xx -	16 x 72 -	xx -	xx -	674 \$	735 \$
PRIVACY-UNF -	xx -	16 x 78 -	xx -	xx -	681 \$	740 \$
PRIVACY-UNF -	xx -	16 x 84 -	xx -	xx -	717 \$	777 \$
PRIVACY-UNF -	xx -	20 x 30 -	xx -	xx -	536 \$	579 \$
PRIVACY-UNF -	xx -	20 x 36 -	xx -	xx -	536 \$	579 \$
PRIVACY-UNF -	xx -	20 x 42 -	xx -	xx -	536 \$	579 \$
PRIVACY-UNF -	xx -	20 x 48 -	xx -	xx -	541 \$	584 \$
PRIVACY-UNF -	xx -	20 x 54 -	xx -	xx -	716 \$	777 \$
PRIVACY-UNF -	xx -	20 x 60 -	xx -	xx -	757 \$	821 \$
PRIVACY-UNF -	xx -	20 x 66 -	xx -	xx -	822 \$	909 \$
PRIVACY-UNF -	xx -	20 x 72 -	xx -	xx -	822 \$	909 \$
PRIVACY-UNF -	xx -	20 x 78 -	xx -	xx -	827 \$	914 \$
PRIVACY-UNF -	xx -	20 x 84 -	xx -	xx -	863 \$	950 \$
PRIVACY-UNF -	xx -	24 x 30 -	xx -	xx -	555 \$	600 \$
PRIVACY-UNF -	xx -	24 x 36 -	xx -	xx -	555 \$	600 \$
PRIVACY-UNF -	xx -	24 x 42 -	xx -	xx -	555 \$	600 \$
PRIVACY-UNF -	xx -	24 x 48 -	xx -	xx -	560 \$	606 \$
PRIVACY-UNF -	xx -	24 x 54 -	xx -	xx -	810 \$	900 \$
PRIVACY-UNF -	xx -	24 x 60 -	xx -	xx -	846 \$	937 \$
PRIVACY-UNF -	xx -	24 x 66 -	xx -	xx -	853 \$	943 \$
PRIVACY-UNF -	xx -	24 x 72 -	xx -	xx -	853 \$	943 \$
PRIVACY-UNF -	xx -	24 x 78 -	xx -	xx -	858 \$	949 \$
PRIVACY-UNF -	xx -	24 x 84 -	xx -	xx -	896 \$	986 \$

couleur du support du panel	Code
Noir	BL
Argent	SL

Grade 1 Materials	Code
Bleu Decorative Acoustic Panel	01
Marine Decorative Acoustic Panel	02
Crème Decorative Acoustic Panel	03
Argent Decorative Acoustic Panel	04
Gris Decorative Acoustic Panel	05
Cendre Decorative Acoustic Panel	06
Clear Acrylic Panel	CL

Grade 2 Materials	Code
Panneau en acrylique givré	FR

Mount Options	Code	List Price
Support avec piètement autoportant	FL	No Charge
Coque de fixation à montage direct	DM	No Charge
Support de fixation par pinces	CM	No Charge

Back Edge Privacy Panels

- Panneaux d'intimité acoustiques ou acryliques sans cadre
- Options de hauteur : 12 po, 16 po, 20 po, 24 po
- Options de largeur : 42 po - 84 po (par incréments de 6 po)
- Supports de serrage :
 - 2 supports de serrage : Panneau de 42 po - 48 po de large
 - 3 supports de serrage : Panneau de 54 po - 72 po de large
 - 4 supports de serrage : Panneau de 78 po - 84 po de large
- Sélectionnez l'une des options suivantes: Support avec piètement autoportant [FL], Coque de fixation à montage direct [DM], ou Support de fixation par pinces [CM]
- Voir les options et règles de montage sur panneau à la page 85 - 91

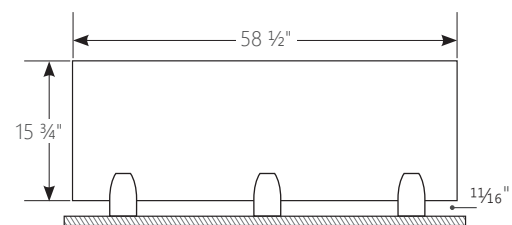

ex. PRIVACY-UNF-01-16X60
illustré avec 3 supports de montage direct en surface



Panneaux d'intimité avec cadre

Catégorie 5 - Produits auxiliaires

Panneaux d'intimité encadrés sur les bords latéraux

Type de Panneau	Panel Material	Dimensions (H x W)	Options de Fixation	Couleur du Support	Prix Liste (Grade 1)	Prix Liste (Grade 2)	Prix Liste (Grade 3)
Ex. PRIVACY-FRM -	04 -	16 x 24 -	FL -	BL -	487 \$	526 \$	558 \$
PRIVACY-FRM -	xx -	16 x 24 -	xx -	xx -	487 \$	526 \$	558 \$
PRIVACY-FRM -	xx -	16 x 30 -	xx -	xx -	503 \$	544 \$	578 \$
PRIVACY-FRM -	xx -	16 x 36 -	xx -	xx -	521 \$	563 \$	597 \$
PRIVACY-FRM -	xx -	20 x 24 -	xx -	xx -	528 \$	571 \$	607 \$
PRIVACY-FRM -	xx -	20 x 30 -	xx -	xx -	543 \$	587 \$	624 \$
PRIVACY-FRM -	xx -	20 x 36 -	xx -	xx -	560 \$	606 \$	643 \$
PRIVACY-FRM -	xx -	24 x 24 -	xx -	xx -	569 \$	615 \$	654 \$
PRIVACY-FRM -	xx -	24 x 30 -	xx -	xx -	587 \$	636 \$	676 \$
PRIVACY-FRM -	xx -	24 x 36 -	xx -	xx -	637 \$	689 \$	733 \$
PRIVACY-FRM -	xx -	28 x 24 -	xx -	xx -	596 \$	645 \$	686 \$
PRIVACY-FRM -	xx -	28 x 30 -	xx -	xx -	605 \$	655 \$	696 \$
PRIVACY-FRM -	xx -	28 x 36 -	xx -	xx -	683 \$	740 \$	787 \$

couleur du support du panel	Code
Noir	BL
Argent	SL

Grade 1 Materials	Code
Bleu Decorative Acoustic Panel	01
Marine Decorative Acoustic Panel	02
Crème Decorative Acoustic Panel	03
Argent Decorative Acoustic Panel	04
Gris Decorative Acoustic Panel	05
Cendre Decorative Acoustic Panel	06
Clear Acrylic Panel	CL

Grade 2 Materials	Code
Panneau en acrylique givré	FR
Tableau blanc	WB

Grade 3 Materials	Code
tableau blanc magnétique	MW

Mount Options	Code	List Price
Coque de fixation à montage direct	DM	sans frais



Panneaux d'intimité encadrés sur les bords latéraux

- Options de hauteur : 16", 20", 24", 28"
- Options de largeur : 24", 30", 36"
- Montage direct uniquement
- 2 supports de fixation inclus
- Voir les options de montage sur panneau et les règles à la page 85 - 91

Panneaux d'intimité à bord arrière

	Panel Type	Panel Material	Size (H x W)	Mount Option	Bracket Colour	List Price (Grade 1)	List Price (Grade 2)	List Price (Grade 3)
Ex.	PRIVACY-FRM -	04 -	16 x 42 -	FL -	BL -	523 \$	566 \$	601 \$
	PRIVACY-FRM -	xx -	16 x 42 -	xx -	xx -	523 \$	566 \$	601 \$
	PRIVACY-FRM -	xx -	16 x 48 -	xx -	xx -	624 \$	675 \$	718 \$
	PRIVACY-FRM -	xx -	16 x 54 -	xx -	xx -	658 \$	713 \$	758 \$
	PRIVACY-FRM -	xx -	16 x 60 -	xx -	xx -	692 \$	750 \$	797 \$
	PRIVACY-FRM -	xx -	16 x 66 -	xx -	xx -	790 \$	857 \$	912 \$
	PRIVACY-FRM -	xx -	16 x 72 -	xx -	xx -	825 \$	895 \$	953 \$
	PRIVACY-FRM -	xx -	16 x 78 -	xx -	xx -	888 \$	965 \$	1 028 \$
	PRIVACY-FRM -	xx -	16 x 84 -	xx -	xx -	924 \$	1 002 \$	1 068 \$
	PRIVACY-FRM -	xx -	16 x 90 -	xx -	xx -	974 \$	1 058 \$	1 128 \$
	PRIVACY-FRM -	xx -	16 x 96 -	xx -	xx -	987 \$	1 072 \$	1 143 \$
	PRIVACY-FRM -	xx -	20 x 42 -	xx -	xx -	564 \$	610 \$	648 \$
	PRIVACY-FRM -	xx -	20 x 48 -	xx -	xx -	677 \$	734 \$	780 \$
	PRIVACY-FRM -	xx -	20 x 54 -	xx -	xx -	716 \$	777 \$	826 \$
	PRIVACY-FRM -	xx -	20 x 60 -	xx -	xx -	757 \$	821 \$	873 \$
	PRIVACY-FRM -	xx -	20 x 66 -	xx -	xx -	833 \$	904 \$	963 \$
	PRIVACY-FRM -	xx -	20 x 72 -	xx -	xx -	865 \$	938 \$	999 \$
	PRIVACY-FRM -	xx -	20 x 78 -	xx -	xx -	919 \$	998 \$	1 063 \$
	PRIVACY-FRM -	xx -	20 x 84 -	xx -	xx -	986 \$	1 071 \$	1 141 \$
	PRIVACY-FRM -	xx -	20 x 90 -	xx -	xx -	1 073 \$	1 166 \$	1 243 \$
	PRIVACY-FRM -	xx -	20 x 96 -	xx -	xx -	1 089 \$	1 184 \$	1 262 \$
	PRIVACY-FRM -	xx -	24 x 42 -	xx -	xx -	720 \$	781 \$	831 \$
	PRIVACY-FRM -	xx -	24 x 48 -	xx -	xx -	792 \$	858 \$	914 \$
	PRIVACY-FRM -	xx -	24 x 54 -	xx -	xx -	880 \$	955 \$	1 017 \$
	PRIVACY-FRM -	xx -	24 x 60 -	xx -	xx -	926 \$	1 005 \$	1 071 \$
	PRIVACY-FRM -	xx -	24 x 66 -	xx -	xx -	976 \$	1 061 \$	1 131 \$
	PRIVACY-FRM -	xx -	24 x 72 -	xx -	xx -	1 009 \$	1 096 \$	1 168 \$
	PRIVACY-FRM -	xx -	24 x 78 -	xx -	xx -	1 026 \$	1 114 \$	1 187 \$
	PRIVACY-FRM -	xx -	24 x 84 -	xx -	xx -	1 039 \$	1 128 \$	1 202 \$
	PRIVACY-FRM -	xx -	24 x 90 -	xx -	xx -	1 110 \$	1 207 \$	1 286 \$
	PRIVACY-FRM -	xx -	24 x 96 -	xx -	xx -	1 154 \$	1 254 \$	1 337 \$
	PRIVACY-FRM -	xx -	28 x 42 -	xx -	xx -	763 \$	827 \$	880 \$
	PRIVACY-FRM -	xx -	28 x 48 -	xx -	xx -	813 \$	883 \$	940 \$
	PRIVACY-FRM -	xx -	28 x 54 -	xx -	xx -	968 \$	1 052 \$	1 121 \$
	PRIVACY-FRM -	xx -	28 x 60 -	xx -	xx -	1 019 \$	1 108 \$	1 180 \$
	PRIVACY-FRM -	xx -	28 x 66 -	xx -	xx -	1 050 \$	1 141 \$	1 216 \$
	PRIVACY-FRM -	xx -	28 x 72 -	xx -	xx -	1 094 \$	1 188 \$	1 267 \$
	PRIVACY-FRM -	xx -	28 x 78 -	xx -	xx -	1 131 \$	1 230 \$	1 312 \$
	PRIVACY-FRM -	xx -	28 x 84 -	xx -	xx -	1 154 \$	1 254 \$	1 337 \$
	PRIVACY-FRM -	xx -	28 x 90 -	xx -	xx -	1 237 \$	1 344 \$	1 434 \$
	PRIVACY-FRM -	xx -	28 x 96 -	xx -	xx -	1 275 \$	1 386 \$	1 478 \$

Framed Privacy Panels

- Panneaux d'intimité acoustiques ou acryliques sans cadre
- Options de hauteur : 12 po, 16 po, 20 po, 24 po
- Options de largeur : 42 po - 84 po (par incréments de 6 po)
- Supports de serrage :
2 supports de serrage : Panneau de 42 po - 48 po de large
3 supports de serrage : Panneau de 54 po - 72 po de large
4 supports de serrage : Panneau de 78 po - 84 po de large
- Sélectionnez l'une des options suivantes:
Support avec piètement autoportant [FL],
Coque de fixation à montage direct [DM],
ou Support de fixation par pinces [CM]
- Voir les options et règles de montage sur panneau à la page 100 - 103

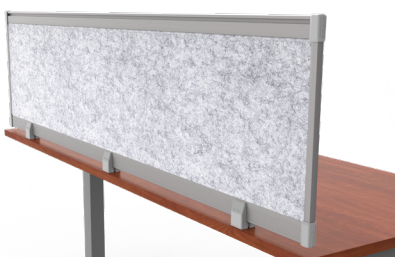

couleur du support du panel	Code
Noir	BL
Argent	SL

Grade 1 Materials	Code
Bleu Decorative Acoustic Panel	01
Marine Decorative Acoustic Panel	02
Crème Decorative Acoustic Panel	03
Argent Decorative Acoustic Panel	04
Gris Decorative Acoustic Panel	05
Cendre Decorative Acoustic Panel	06
Clear Acrylic Panel	CL

Grade 2 Materials	Code
Panneau en acrylique givré	FR
Tableau blanc	WB

Grade 3 Materials	Code
tableau blanc magnétique	MW

Mount Options	Code	List Price
Support avec piètement autoportant	FL	No Charge
Coque de fixation à montage direct	DM	No Charge
Support de fixation par pinces	CM	No Charge

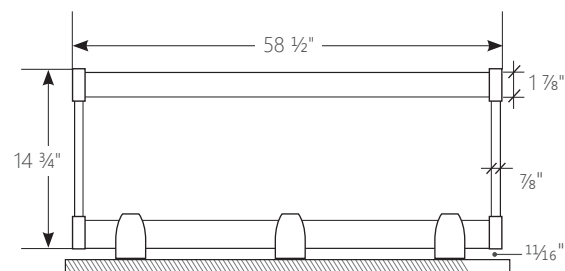

ex. PRIVACY-FRM-CL-16X60
shown with 3 direct mount to surface brackets



Panneaux de modestie

Catégorie 5 - Produits auxiliaires

Simple Face HPL Modesty Panels

Type de panneau	Couleur du panneau	Dimensions (H x L)	Bracket Colour	Prix Liste
Ex. MODESTY-HPL -	21 -	12 x 24 -	BL -	181 \$
MODESTY-HPL -	xx -	12 x 30 -	xx -	181 \$
MODESTY-HPL -	xx -	12 x 30 -	xx -	198 \$
MODESTY-HPL -	xx -	12 x 36 -	xx -	207 \$
MODESTY-HPL -	xx -	12 x 42 -	xx -	217 \$
MODESTY-HPL -	xx -	12 x 48 -	xx -	256 \$
MODESTY-HPL -	xx -	12 x 54 -	xx -	266 \$
MODESTY-HPL -	xx -	12 x 60 -	xx -	272 \$
MODESTY-HPL -	xx -	12 x 66 -	xx -	280 \$
MODESTY-HPL -	xx -	12 x 72 -	xx -	292 \$
MODESTY-HPL -	xx -	12 x 78 -	xx -	343 \$
MODESTY-HPL -	xx -	12 x 84 -	xx -	358 \$
MODESTY-HPL -	xx -	12 x 90 -	xx -	417 \$
MODESTY-HPL -	xx -	12 x 96 -	xx -	426 \$
MODESTY-HPL -	xx -	16 x 30 -	xx -	241 \$
MODESTY-HPL -	xx -	16 x 36 -	xx -	253 \$
MODESTY-HPL -	xx -	16 x 42 -	xx -	270 \$
MODESTY-HPL -	xx -	16 x 48 -	xx -	284 \$
MODESTY-HPL -	xx -	16 x 54 -	xx -	301 \$
MODESTY-HPL -	xx -	16 x 60 -	xx -	318 \$
MODESTY-HPL -	xx -	16 x 66 -	xx -	364 \$
MODESTY-HPL -	xx -	16 x 72 -	xx -	381 \$
MODESTY-HPL -	xx -	16 x 78 -	xx -	422 \$
MODESTY-HPL -	xx -	16 x 84 -	xx -	428 \$
MODESTY-HPL -	xx -	16 x 90 -	xx -	484 \$
MODESTY-HPL -	xx -	16 x 96 -	xx -	494 \$

Double-sided HPL Modesty Panels

Type de panneau	Couleur du panneau	Dimensions (H x L)	Bracket Colour	Prix Liste
Ex. MODESTY-HPL -	21D -	12 x 30 -	xx -	238 \$
MODESTY-HPL -	xxD -	12 x 24 -	xx -	218\$
MODESTY-HPL -	xxD -	12 x 30 -	xx -	238\$
MODESTY-HPL -	xxD -	12 x 36 -	xx -	249\$
MODESTY-HPL -	xxD -	12 x 42 -	xx -	261\$
MODESTY-HPL -	xxD -	12 x 48 -	xx -	308\$
MODESTY-HPL -	xxD -	12 x 54 -	xx -	320\$
MODESTY-HPL -	xxD -	12 x 60 -	xx -	327\$
MODESTY-HPL -	xxD -	12 x 66 -	xx -	336\$
MODESTY-HPL -	xxD -	12 x 72 -	xx -	351\$
MODESTY-HPL -	xxD -	12 x 78 -	xx -	412\$
MODESTY-HPL -	xxD -	12 x 84 -	xx -	430\$
MODESTY-HPL -	xxD -	12 x 90 -	xx -	501\$
MODESTY-HPL -	xxD -	12 x 96 -	xx -	512\$
MODESTY-HPL -	xxD -	16 x 30 -	xx -	290\$
MODESTY-HPL -	xxD -	16 x 36 -	xx -	304\$
MODESTY-HPL -	xxD -	16 x 42 -	xx -	324\$
MODESTY-HPL -	xxD -	16 x 48 -	xx -	341\$
MODESTY-HPL -	xxD -	16 x 54 -	xx -	362\$
MODESTY-HPL -	xxD -	16 x 60 -	xx -	382\$
MODESTY-HPL -	xxD -	16 x 66 -	xx -	437\$
MODESTY-HPL -	xxD -	16 x 72 -	xx -	458\$
MODESTY-HPL -	xxD -	16 x 78 -	xx -	507\$
MODESTY-HPL -	xxD -	16 x 84 -	xx -	514\$
MODESTY-HPL -	xxD -	16 x 90 -	xx -	581\$
MODESTY-HPL -	xxD -	16 x 96 -	xx -	593\$

Panneaux de modestie

- Options de hauteur: 12", 16"
- Options de largeur : 24" - 96" (par incréments de 6")
- Montage sur panneau : Supports en forme de L
2 supports : panneau de 24" à 48" de large
3 supports : panneau de 54" à 72" de large
4 supports : panneau de 78 à 96 pouces de large

Couleur du stratifié	Code
Merisier Sauvage	23
Acajou Naturel	24
Noir	27
Blanc Designer	28
Anthracite	31
Érable du Manitoba	37
Noyer	38
Chêne Blanc	39
Gris Clair	41
Bois Graphite	42



Double face stratifié



Simple face stratifié

Ex.

TYPE DE PANNEAU	Couleur du panneau	Dimensions (H x L)	Prix Liste
MODESTY-DAP -	01 -	12 x 24 -	225 \$
MODESTY-DAP -	xx -	12 x 24 -	225 \$
MODESTY-DAP -	xx -	12 x 30 -	236 \$
MODESTY-DAP -	xx -	12 x 36 -	246 \$
MODESTY-DAP -	xx -	12 x 42 -	283 \$
MODESTY-DAP -	xx -	12 x 48 -	318 \$
MODESTY-DAP -	xx -	12 x 54 -	329 \$
MODESTY-DAP -	xx -	12 x 60 -	347 \$
MODESTY-DAP -	xx -	12 x 66 -	384 \$
MODESTY-DAP -	xx -	12 x 72 -	423 \$
MODESTY-DAP -	xx -	12 x 78 -	429 \$
MODESTY-DAP -	xx -	12 x 84 -	444 \$
MODESTY-DAP -	xx -	12 x 90 -	520 \$
MODESTY-DAP -	xx -	12 x 96 -	544 \$
MODESTY-DAP -	xx -	16 x 24 -	270 \$
MODESTY-DAP -	xx -	16 x 30 -	305 \$
MODESTY-DAP -	xx -	16 x 36 -	314 \$
MODESTY-DAP -	xx -	16 x 42 -	320 \$
MODESTY-DAP -	xx -	16 x 48 -	358 \$
MODESTY-DAP -	xx -	16 x 54 -	381 \$
MODESTY-DAP -	xx -	16 x 60 -	403 \$
MODESTY-DAP -	xx -	16 x 66 -	478 \$
MODESTY-DAP -	xx -	16 x 72 -	501 \$
MODESTY-DAP -	xx -	16 x 78 -	515 \$
MODESTY-DAP -	xx -	16 x 84 -	526 \$
MODESTY-DAP -	xx -	16 x 90 -	600 \$
MODESTY-DAP -	xx -	16 x 96 -	612 \$

Panneaux de modestie- Decorative Acoustic Panels [DAP]

- Options de largeur : 24" - 96" ((par incréments de 6"))
- Sélectionnez l'une des options de montage sur panneau suivantes :
L-shape brackets
2 brackets: 24" - 48" wide panel
3 brackets: 54" - 72" wide panel
4 brackets: 78" - 96" wide panel

Couleur des panneaux acoustiques	Code
Bleu	01
Marine	02
Crème	03
Argent	04
Gris	05
Cendre	06



Note: The optional items are available on all height adjustable 2 leg, 3 leg, and training tables and as well as fixed height tables.



Panneaux de modestie et de séparation

Catégorie 5 - Produits auxiliaires

	TYPE DE PANNEAU	Couleur du panneau	Dimensions (H x L)	Prix Liste
Ex.	MODPRIV-DAP -	01 -	24 x 24 -	446 \$
	MODPRIV-DAP -	xx -	24 x 24 -	446 \$
	MODPRIV-DAP -	xx -	24 x 30 -	446 \$
	MODPRIV-DAP -	xx -	24 x 36 -	449 \$
	MODPRIV-DAP -	xx -	24 x 42 -	455 \$
	MODPRIV-DAP -	xx -	24 x 48 -	468 \$
	MODPRIV-DAP -	xx -	24 x 54 -	708 \$
	MODPRIV-DAP -	xx -	24 x 60 -	724 \$
	MODPRIV-DAP -	xx -	24 x 66 -	725 \$
	MODPRIV-DAP -	xx -	24 x 72 -	725 \$
	MODPRIV-DAP -	xx -	24 x 78 -	730 \$
	MODPRIV-DAP -	xx -	24 x 84 -	736 \$
	MODPRIV-DAP -	xx -	28 x 24 -	552 \$
	MODPRIV-DAP -	xx -	28 x 30 -	552 \$
	MODPRIV-DAP -	xx -	28 x 36 -	556 \$
	MODPRIV-DAP -	xx -	28 x 42 -	564 \$
	MODPRIV-DAP -	xx -	28 x 48 -	580 \$
	MODPRIV-DAP -	xx -	28 x 54 -	878 \$
	MODPRIV-DAP -	xx -	28 x 60 -	897 \$
	MODPRIV-DAP -	xx -	28 x 66 -	898 \$
	MODPRIV-DAP -	xx -	28 x 72 -	898 \$
	MODPRIV-DAP -	xx -	28 x 78 -	906 \$
	MODPRIV-DAP -	xx -	28 x 84 -	912 \$
	MODPRIV-DAP -	xx -	32 x 24 -	639 \$
	MODPRIV-DAP -	xx -	32 x 30 -	639 \$
	MODPRIV-DAP -	xx -	32 x 36 -	647 \$
	MODPRIV-DAP -	xx -	32 x 42 -	656 \$
	MODPRIV-DAP -	xx -	32 x 48 -	666 \$
	MODPRIV-DAP -	xx -	32 x 54 -	1 044 \$
	MODPRIV-DAP -	xx -	32 x 60 -	1 068 \$
	MODPRIV-DAP -	xx -	32 x 66 -	1 069 \$
	MODPRIV-DAP -	xx -	32 x 72 -	1 069 \$
	MODPRIV-DAP -	xx -	32 x 78 -	1 078 \$
	MODPRIV-DAP -	xx -	32 x 84 -	1 085 \$
	MODPRIV-DAP -	xx -	36 x 24 -	690 \$
	MODPRIV-DAP -	xx -	36 x 30 -	690 \$
	MODPRIV-DAP -	xx -	36 x 36 -	698 \$
	MODPRIV-DAP -	xx -	36 x 42 -	709 \$
	MODPRIV-DAP -	xx -	36 x 48 -	720 \$
	MODPRIV-DAP -	xx -	36 x 54 -	1 128 \$
	MODPRIV-DAP -	xx -	36 x 60 -	1 153 \$
	MODPRIV-DAP -	xx -	36 x 66 -	1 155 \$
	MODPRIV-DAP -	xx -	36 x 72 -	1 155 \$
	MODPRIV-DAP -	xx -	36 x 78 -	1 164 \$
	MODPRIV-DAP -	xx -	36 x 84 -	1 171 \$

Note: The optional items are available on all height adjustable 2 leg, 3 leg, and training tables and as well as fixed height tables.

Couleur des panneaux acoustiques	Code
Bleu	01
Marine	02
Crème	03
Argent	04
Gris	05
Cendre	06

Panneaux de modestie et de séparation

- Panneaux acoustiques décoratifs [DAP]
- Options de hauteur: 24", 28", 32", 36"
- Options de largeur: 24" - 84" (par incréments de 6")
- Montage sur panneau : Supports en forme de L
2 supports : panneau de 24" à 48" de large
3 supports : panneau de 54" à 72" de large
4 supports : panneau de 78 à 84 pouces de large
- Voir les options et règles de montage sur panneau à la page 104 - 107

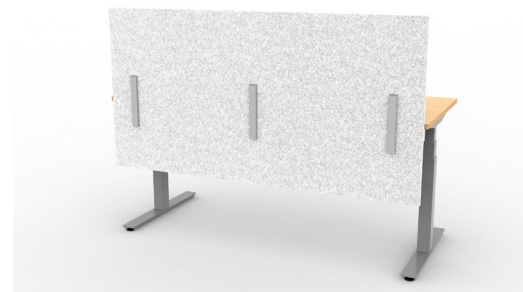

Hauteur du panneau	Au-dessus de la surface	Sous la surface
24"	12"	10.75"
28"	16"	10.75"
32"	16"	14.75"
36"	20"	14.75"

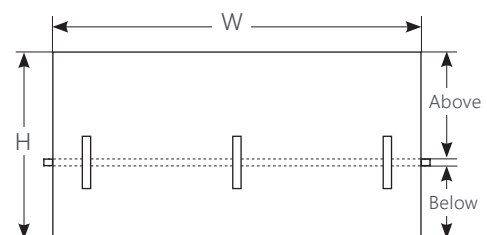



Dorsale passe-câbles upCentric et upCentric Bras pour écran double

Accessoires

Catégorie 5 - Produits auxiliaires



Bras de moniteur Zgonic

Solutions de bras de moniteur de Zgonic technologies



Caractéristiques

- Ergonomie améliorée avec un poste de travail plus épuré et plus fonctionnel
- Conception modulaire répondant aux besoins les plus exigeants
- Gestion complète des câbles entre le moniteur et la base
- Installation rapide et facile avec des outils d'installation intégrés
- Les panneaux latéraux personnalisables mettent en valeur votre marque ou s'harmonisent avec le design du bureau
- Station d'accueil intégrée en option permettant d'éliminer les câbles et de libérer l'espace sur la surface de travail

Les prix indiqués excluent les frais de transport. Voir page 9 pour les connaître les modalités d'expédition des piètements.

Bras pour moniteur Zgonic - Série ZG

- Portée du bras étendu (depuis le bord du bureau) : 26,5 po
- Plage de réglage du bras à la verticale : 11,4 po
- Conformité VESA : 75 mm et 100 mm
- Double butée de rotation : 180° et 360° (sans arrêt) au niveau des articulations centrale et arrière pour une sécurité accrue
- Fixation VESA à démontage rapide : pour faciliter la fixation/le remplacement des écrans, des barres transversales, des supports d'ordinateur portable, etc.
- Pivotement du moniteur : 90°, portrait/paysage
- Inclinaison du moniteur : Montée 38°/Descente 24°
- Gestion des câbles : dissimulés dans la partie supérieure et inférieure du bras
- Poignée : en option, pour un réglage plus intuitif



ZG1, bras pour un seul moniteur avec fixation par serrage à pince.

ZG1D-B-TD-BL

Code	Description
ZG1D	ZG1, bras pour un seul moniteur
B	Couleur du bras : noir
TD	Montage : Fixation par le haut
BL	Panneau latéral : Noir



ZG2, Bras pour deux moniteurs avec fixation par serrage à pince

ZG2D-B-TD-BL

Code	Description
ZG2D	ZG2, bras pour deux écrans
B	Couleur du bras : noir
TD	Montage : Fixation par le haut
BL	Panneau latéral : Noir



ZGX, Bras pour deux moniteurs avec fixation par serrage à pince

ZGXD-B-TD-BL-CB

Code	Description
ZG2D	ZGX, bras à double écran avec barre transversale et poignée
B	Couleur du bras : noir
TD	Montage : Fixation par le haut
BL	Panneau latéral : Noir
2S	2 Sliders

Bras pour moniteur Zgonic - Série ZG

- Portée du bras étendu (depuis le bord du bureau) : 26,5 po
- Plage de réglage du bras à la verticale : 11,4 po
- Conformité VESA : 75 mm et 100 mm
- Double butée de rotation : 180° et 360° (sans arrêt) au niveau des articulations centrale et arrière pour une sécurité accrue
- Fixation VESA à démontage rapide : pour faciliter la fixation/le remplacement des écrans, des barres transversales, des supports d'ordinateur portable, etc.
- Pivotement du moniteur : 90°, portrait/paysage
- Inclinaison du moniteur : Montée 38°/Descente 24°
- Gestion des câbles : dissimulés dans la partie supérieure et inférieure du bras
- Poignée : en option, pour un réglage plus intuitif



ZGX, Bras pour deux moniteurs avec fixation par serrage à pince

ZGXD-B-TD-BL-CB

Code	Description
ZGXD	ZGXD Bras pour moniteur
B	Couleur du bras : noir
TD	Montage : Fixation par le haut
BL	Panneau latéral : Noir
CB	Barre transversale

Zgonic Monitor Arm - ZPX System

- Charge maximale du bras : 24,3 lb
- Charge maximale du montant : 90 lb
- Supporte jusqu'à 3 moniteurs par rangée, maximum 2 rangées (6 moniteurs)
- Plage de réglage en hauteur – moniteur : total : 11,7 po, 5,9 po au-dessus et 5,8 po sous le point de fixation
- Plage de réglage en profondeur – moniteur : 24,9 po complètement déployé et 3,4 po devant le montant
- Longueur du support de moniteur (épaule), du point central du montant au point central d'insertion du bras : 2,8 po.
- Hauteur du montant : 12 po pour une rangée simple, 24 po pour 2 rangées
- Fixations offertes : pince, serre à coulisse pour le bureau, boulons, rail
- Supports pour moniteur : Les « épaules » individuelles glissent verticalement sur toute la longueur du montant et se verrouillent en place sans outil à l'aide d'un levier
- Durabilité : 29 % de matériaux recyclés, 99 % recyclables
- Conformité VESA : 75 mm et 100 mm
- Double butée de rotation : 180° et 360° (sans arrêt) au niveau des charnières centrale et arrière pour une sécurité accrue



ZP2, Système de poteau ZPX pour 2 moniteurs, bras dynamiques/glissières avec fixation par serrage à pince

ZP2-1-AA-B-SC-BL-2S

Code	Description
ZP2	Système de poteaux ZPX pour 2 moniteurs
1	Hauteur du poteau : 1 rangée
AA	2 bras dynamiques
B	Couleur du bras : noir
SC	Système de fixation par serrage à pince
BL	Panneau latéral : Noir
2S	2 Sliders



ZP3, Système de poteau ZPX pour 3 moniteurs, fixe/dynamique/glissière (droite/gauche) inclinable uniquement au centre, avec fixation par serrage à pince

ZP3-1-BEB-B-SC-BL-2S

Code	Description
ZP2	Système de poteau ZPX pour 2 moniteurs
1	Post Height: 1 Row
BEB	Straight/Dynamic Arm, Tilt only, Straight/Dynamic Arm
B	Couleur du bras : noir
SC	Top-Down Slide Clamp
BL	Panneau latéral : Noir
2S	2 glissières



ZP4, ZPX Post System for 4 Monitors, 2 over 2, Dynamic/Slider, Sliding-Desk-Clamp Mount

ZP4-2-AAAA-B-SC-BL-4S

Code	Description
ZP4	Système de poteau ZPX pour 4 moniteurs
2	Hauteur du poteau : 2 rangée
AAAA	4 bras dynamiques
B	Couleur du bras : noir
SC	Système de fixation par serrage à pince
BL	Panneau latéral : Noir
4S	4 glissières

Bras de moniteur série ZG

Bras ZG1 pour moniteur unique

- Taille maximale de moniteur : 17 po - 34 po (La taille du moniteur n'est donnée qu'à titre indicatif ; la capacité de poids doit être un facteur déterminant)

Item	Weight Capacity	Code	List Price
Bras ZG1 noire pour moniteur unique avec pince	6,6 à 24,3 lb	ZG1D-B-TD-BL	481 \$
Bras ZG1 blanc pour moniteur unique avec pince	6,6 à 24,3 lb	ZG1D-W-TD-WH	481 \$
Bras ZG1 argent pour moniteur unique avec pince	6,6 à 24,3 lb	ZG1D-S-TD-SL	481 \$



Bras ZG2 pour 2 moniteurs

- Taille maximale des moniteurs : 17 po - 34 po (La taille du moniteur n'est donnée qu'à titre indicatif ; la capacité de poids doit être un facteur déterminant)

Item	Weight Capacity	Code	List Price
Bras ZG2 noire pour 2 moniteurs avec pince	6,6 à 24,3 lb	ZG2D-B-TD-BL	910 \$
Bras ZG2 blanc pour 2 moniteurs avec pince	6,6 à 24,3 lb	ZG2D-W-TD-WH	910 \$
Bras ZG2 argent pour 2 moniteurs avec pince	6,6 à 24,3 lb	ZG2D-S-TDSL	910 \$



Bras ZG2 pour moniteur double avec 2 glissières

- Taille maximale des moniteurs: 17 po - 34 po (La taille du moniteur n'est donnée qu'à titre indicatif ; la capacité de poids doit être un facteur déterminant)

Item	Weight Capacity	Code	List Price
Bras ZG2 double moniteur noir pince descendante avec 2 glissières	6,6 à 24,3 lb	ZG2D-B-TD-BL-2S	1,086 \$
Bras ZG2 double moniteur blanc pince descendante avec 2 glissières	6,6 à 24,3 lb	ZG2D-W-TD-WH2S	1,086 \$
Bras ZG2 double moniteur argent pince descendante avec 2 glissières	6,6 à 24,3 lb	ZG2D-S-TD-SL-2S	1,086 \$



ZGX Moniteur avec barre transversale et poignée pour 2 moniteurs

- Taille maximale des moniteurs: 2 x 27"

Item	Weight Capacity	Code	List Price
ZGX noir bras simple avec barre transversale et poignée pour 2 moniteurs avec fixation par serrage à pince	Jusqu'à 20 livres en tout	ZGXD-B-TD-BL-CB	870 \$
ZGX blanc bras simple avec barre transversale et poignée pour 2 moniteurs avec fixation par serrage à pince	Jusqu'à 20 livres en tout	ZGXD-W-TD-WH-CB	870 \$
ZGX argent bras simple avec barre transversale et poignée pour 2 moniteurs avec fixation par serrage à pince	Jusqu'à 20 livres en tout	ZGXD-S-TD-SL-CB	870 \$



Bras de moniteur série ZG

ZGND Bras ZG1 pour moniteur unique - supports d'ordinateur portable

- Tailles d'ordinateurs portables acceptables : jusqu'à 17 po
- Plateau pour ordinateur
 - Taille: 13.4" x 10.5"
 - Plage d'inclinaison : +20° / -35°
 - Finition: Argent
 - Matériaux: acier robuste et revêtement en poudre

Item	Weight Capacity	Code	List Price
ZGND bras noir pour support d'ordinateur portable avec pince	2 to 15 livres	ZGND-B-TD-BL	614 \$
ZGND bras blanc pour support d'ordinateur portable avec pince	2 to 15 livres	ZGND-W-TD-WH	614 \$
ZGND bras argent pour support d'ordinateur portable avec pince	2 to 15 livres	ZGND-S-TD-SL	614 \$



Bras ZG2ND pour 2 moniteurs - Moniteur+supports d'ordinateur portable

- Taille du moniteur supportable: jusqu'à 38 po
- Tailles d'ordinateurs portables acceptables: jusqu'à 17 po
- Plateau pour ordinateur
 - Taille: 13.4" x 10.5"
 - Plage d'inclinaison: +20° / -35°
 - Finition: Argent
 - Matériaux: acier robuste et revêtement en poudre

Item	Weight Capacity	Code	List Price
ZG2ND noir bras à double écran+bras de support pour ordinateur portable, avec pince	Bras du moniteur: 6.6 to 24.3 livres bras pour ordinateur portable: 2 to 15 livres	ZG2ND-B-TD-BL	1,043 \$
ZG2ND blanc bras à double écran +bras de support pour ordinateur portable, avec pince	Bras du moniteur: 6.6 to 24.3 livres bras pour ordinateur portable: 2 to 15 livres	ZG2ND-W-TD-WH	1,043 \$
ZG2ND argent à double écran+bras de support pour ordinateur portable, avec pince	Bras du moniteur: 6.6 to 24.3 livres bras pour ordinateur portable: 2 to 15 livres	ZG2ND-S-TD-SL	1,043 \$



Bras de moniteur série ZPX

Bras ZP2 Pour Deux Moniteurs, Sur Montant

Item	Code	List Price
Bras noirs ZP2 pour 2 moniteurs, sur montant – 2 bras mobiles, 2 glissières, serre à coulisse	ZP2-1-AA-B-SC-BL-2S	1,017 \$
Bras blanc ZP2 pour 2 moniteurs, sur montant – 2 bras mobiles, 2 glissières, serre à coulisse	ZP2-1-AA-W-SC-WH-2S	1,017 \$
Bras argent ZP2 pour 2 moniteurs, sur montant – 2 bras mobiles, 2 glissières, serre à coulisse	ZP2-1-AA-S-SC-SL-2S	1,017 \$



Bras ZP3 pour 3 Moniteurs, Sur Montant

Item	Code	List Price
Bras noirs ZP3 pour 3 moniteurs, sur montant – 2 bras fixes/mobiles et 1 bras basculant, 2 glissières, serre à coulisse	ZP3-1-BEB-B-SC-BL-2S	1,438 \$
Bras blanc ZP3 pour 3 moniteurs, sur montant – 2 bras fixes/mobiles et 1 bras basculant, 2 glissières, serre à coulisse	ZP3-1-BEB-W-SC-WH-2S	1,438 \$
Bras argent ZP3 pour 3 moniteurs, sur montant – 2 bras fixes/mobiles et 1 bras basculant, 2 glissières, serre à coulisse	ZP3-1-BEB-S-SC-SL-2S	1,438 \$



Bras ZP4 pour 4 Moniteurs

Item	Code	List Price
Bras noirs ZP4 pour 4 moniteurs, sur montant – 4 bras mobiles, 4 glissoirs, serre à coulisse	ZP4-2-AAAA-B-SC-BL-4S	1,893 \$
Bras blanc ZP4 pour 4 moniteurs, sur montant – 4 bras mobiles, 4 glissoirs, serre à coulisse	ZP4-2-AAAA-W-SC-WH-4S	1,893 \$
Bras argent ZP4 pour 4 moniteurs, sur montant – 4 bras mobiles, 4 glissoirs, serre à coulisse	ZP4-2-AAAA-S-SC-SL-4S	1,893 \$



Accessoires pour bras de moniteur

Accessoires pour Station D'accueil Zgonic

Support pour tablette Ztray

- Compatible avec tous les station d'accueil Zgonic
- Permet un ajustement tridimensionnel
- Plat sur 3 côtés, donc pouvant soutenir un ordinateur portable ou une tablette, quelle qu'en soit la taille
- Offert uniquement en argenté
- Plateau thermolaqué de 13,4 po x 10,5 po

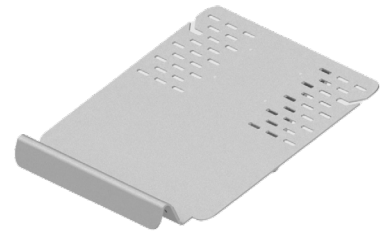

Item	Code	List Price
Support argenté pour portable, à fixer sur station d'accueil	ZTN	133 \$

Glissière

- La glissière s'installe derrière le moniteur, exactement comme une plaque VESA
- 9 po de réglage latéral
- Offerte en noir uniquement
- Conformité VESA : 75 x 75 mm et 100 x 100 mm
- Aluminium extrudé, nylon et plastique ABS
- Permet de déplacer plusieurs moniteurs vers l'arrière du bureau tout en les gardant les uns à côté des autres (latéralement)



Item	Code	List Price
Glissières Zslider pour moniteur – noires	ZSLB	88 \$

Poignée de moniteur

- Saisissez la poignée et réglez facilement le moniteur dans la position souhaitée
- La solution idéale pour un réglage instantané et intuitif
- Particulièrement intéressante dans les environnements de bureaux partagés où les utilisateurs ont des besoins différents

Item	Code	List Price
Poignée de positionnement de moniteur – noire	ZHDB	59 \$

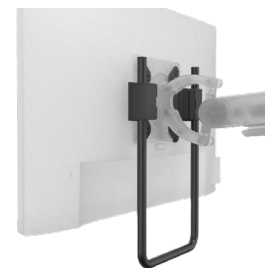

Panneaux latéraux Infinite Design

- Couleurs standards : noir, argent et blanc, selon la couleur du station d'accueil
- La conception personnalisée comprend le logo, le texte et la couleur personnalisée.
- Remplissez le formulaire de panneau latéral personnalisé (téléchargement) et joignez-le à votre commande

Item	Code	List Price
Panneaux latéraux personnalisés	CDSP	13 \$/panel



Standard

Échantillons de concept et de couleur personnalisées

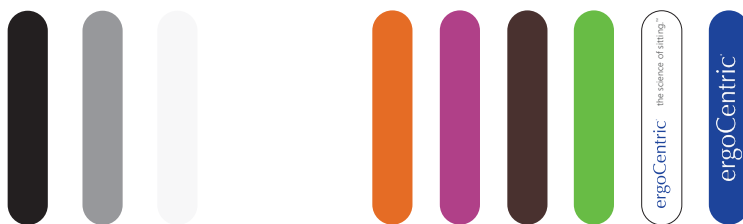

BL SL WH

Kit de conversion , de ZG1 en ZG2

- Convertir facilement ZG1 en ZG2
- Le kit comprend une plaque VESA, un bras dynamique, un bras angulaire, un adaptateur ZG2 et des panneaux latéraux magnétiques.
- Options de couleur : Noir, argent et blanc

Item	Code	List Price
Kit de conversion ZG1 à ZG2, noir	Z2C-B	481 \$
Kit de conversion ZG1 à ZG2, argent	Z2C-S	481 \$
Kit de conversion ZG1 à ZG2, blanc	Z2C-W	481 \$



Kit de conversion , de ZG1 en ZGX

- Convertir facilement ZG1 en ZGX
- Le kit comprend une plaque VESA, une barre de support avec poignée et une butée d'inclinaison.
- Noir uniquement

Item	Code	List Price
Kit de conversion ZG1 à ZGX, noir	ZXC-B	401 \$



Panneau d'affichage métallique Zgonic

- Le panneau métallique de 8 livres est destiné à être utilisé sur les bras de moniteur Zgonic dans les salles d'exposition, les salons professionnels et les démonstrations de produits.
- Noir uniquement

Item	Code	List Price
Panneau d'affichage métallique Zgonic	ZDP	235 \$

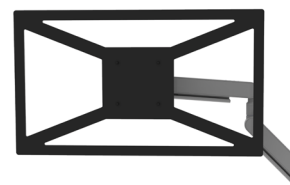

Equerre Zgonic

- Ce support est ajouté pour permettre d'obtenir un angle extrême sur les bras Zgonic.
- Cette équerre peut être utilisée lorsqu'un angle supérieur à 25° est nécessaire.
- Noir uniquement

Item	Code	List Price
Equerre Zgonic	VESA-ANGLE-27	59 \$

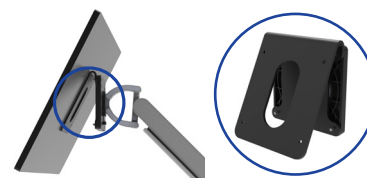

Plaque de poids Zgonic VESA/Slider

- Des plaques de poids de 2 livres seront installées si le moniteur est plus léger que le minimum de 6,6 livres.
- Les plaques sont installées entre le support de fixation VESA et le moniteur.
- Les plaques d'haltères sont livrées avec deux jeux de ferrures de longueurs différentes pour différents styles de moniteurs.
- Noir uniquement

Item	Code	List Price
Plaque de poids VESA 2lbs	2LB-VESA	85 \$
Plaque de poids Slider 2lbs	2LB-SLIDER	85 \$

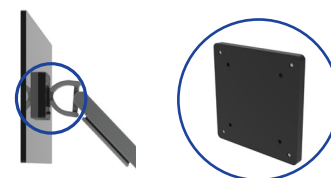

Stations Zgonic



Station Zdock intégrée/indépendante

- Port USB (en amont) : USB-C complet avec charge PD 100 W, compatible PD 2.0 version 1.2
- Port USB (en aval) : 2 x USB-A 3.1, génération 1 (5 V, 0,9 A max)
- Ports USB de charge (sans données) : USB-C (5 V, 3.0 A max) / USB-A (5 V, 24 A max)
- Microphone/casque : prise combinée TRRS 3,5 mm pour les modèles Apple/Samsung
- Sortie vidéo : 2 x DP++ (Dual-Mode DVI/HDMI)
- Support : 1900 x 1080p60 jusqu'à 5120 x 2880p60 (5K)
- Réseau : Gigabit Ethernet / Taux de transfert 10 Mbit/100 Mbit/1 Gbit
- Port USB arrière (en aval) : 3x USB-A 3.1 génération 1 (5V, 0,9A)
- Systèmes d'exploitation : Windows 7 et plus, Apple OS X, version 10.8.3 ou supérieure
- Couleurs standards : noir, blanc, argenté

Item	Code	List Price
Station Zdock, intégrée au station d'accueil Zgonic, noire	ZDIB	1,004 \$
Station Zdock, intégrée au station d'accueil Zgonic, blanc	ZDIW	1,004 \$
Station Zdock, intégrée au station d'accueil Zgonic, argent	ZDIS	1,004 \$



ZDIB



ZDIW



ZDIS

Item	Code	List Price
Station Zdock indépendante, noire	ZDSB	1,004 \$
Station Zdock indépendante, blanc	ZDSS	1,004 \$
Station Zdock indépendante, argent	ZDSW	1,004 \$



ZDSB



ZDSS



ZDSW

Les prix indiqués excluent les frais de transport. Voir page 9 pour les connaître les modalités d'expédition des piètements.

Série ZG Concepteur de produits

Product code: ① ② ③ ④ ⑤ ⑥
QTY* Model

Use the following steps to build the code:

① STYLE DE BRAS



ZG1, bras pour un seul moniteur [ZG1D]



ZG2 Support pour deux écrans [ZG2D]



ZGX support à écrans sur barre transversale [ZGXD]

② COULEUR DU BRAS



Argent [S]



Blanc [W]



Noir [B]

③ MONTAGE – *Des supports muraux sont disponibles avec AG1 et ZGX uniquement. La liaison angulaire sera remplacée par une liaison droite. Montage - des supports muraux sont disponibles avec AG1 et ZGX uniquement. La liaison angulaire sera remplacée par une liaison droite.



Attache à Pince [TD]
Épaisseur du bureau de 0,6po - 2,0po



Fixation à Travers [BT]
Épaisseur du bureau de 0,4po - 2,5po



Rail universel [RM]



Support à pince en 2 pièces [CM]
Épaisseur du bureau de 0,2po - 3,6po



Support Mural* [WM]

④ PANNEAU LATÉRAL – * pour toute conception personnalisée (couleur, logo, texte), veuillez remplir le formulaire de panneau latéral personnalisé et le joindre à la commande.

Couleurs standards



Noir [BL]



Argent [SL]

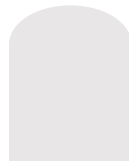

Blanc [WH]

Conception Personnalisée*



[CDSP]

⑤ BARRE TRANSVERSALE – Pour ZGX uniquement. La barre transversale inclus la poignée.



Barre transversale noire [CB]

⑥ ACCESSOIRES – ajouter la quantité et le modèle si nécessaire. Ne rien indiquer si aucun accessoire n'est prévu. Par exemple, 2s pour 2 glissières, 1h pour 1 poignée, etc.



Poignée [H]



Glissière [S]

Veuillez contacter vos représentants de vente régionaux pour les modèles qui ne figurent pas à la page 76 ou pour les personnaliser et les prix des bras pour moniteur qui répondent à vos besoins.









Série ZPX Concepteur de produits

Product code: ① ② ③ ④ ⑤ ⑥ ⑦
Arm 1 2 3 4 5 6 QTY* Model

Use the following steps to build the code:

① STYLE DE BRAS

② HAUTEUR DU POTEAU

							
ZP1, Système de poteau ZPX pour 1 moniteur [ZP1]	ZP2, Système de poteau ZPX pour 2 moniteurs [ZP2]	ZP3, Système de poteau ZPX pour 3 moniteurs [ZP3]	ZP4, Système de poteau ZPX pour 4 moniteurs [ZP4]	ZP5, Système de poteau ZPX pour 5 moniteurs [ZP5]	ZP6, Système de poteau ZPX pour 6 moniteurs [ZP6]	1 Rang [1]	2 Rang [2]

③ STYLE DE BRAS – *il doit y avoir un style de bras pour chaque # de moniteurs. Indiquez le(s) bras de GAUCHE à DROITE et de HAUT en BAS (le cas échéant).

				
Bras Dynamique Uniquement [A]	Droit/Dynamique [B]	Droit/Droit [C]	Bras Droit Uniquement [D]	Inclinaison Uniquement [E]

④ COULEUR DU BRAS



		
Noir [B]	Argent [S]	Blanc [W]

⑤ MONTAGE

		
Support à Pince en 2 Pièces [CM] <small>Épaisseur du bureau de 0.2po - 2.0po</small>	Fixation à Travers le Bureau [BT] <small>Épaisseur du bureau de 0.4po - 2.5po</small>	Fixation de Bureau Coulissante [SC]

⑥ PANNEAU LATÉRAL – * pour toute conception personnalisée (couleur, logo, texte), veuillez remplir le formulaire de panneau latéral personnalisé et le joindre à la commande.

Couleurs standards

		
Noir [BL]	Argent [SL]	Blanc [WH]

Conception Personnalisée*

		
[CDSP]		

⑦ ACCESSOIRES – ajouter la qualité et le modèle si nécessaire. Ne rien indiquer si aucun accessoire n'est prévu. Par exemple, 2s pour 2 glissières, 1h pour 1 poignée, etc.

	
Poignée [H]	Glissière [S]

Veuillez contacter vos représentants de vente régionaux pour les modèles qui ne figurent pas à la page 78 ou pour les personnaliser et les prix des bras pour moniteur qui répondent à vos besoins.



Supports pour écran

upCentric® Bras pour écran simple et double



Flexibilité optimale

- Installation facile avec la base de serrage de surface
- La tension variable du bras vous permet de compenser le poids et la hauteur des moniteurs.
- Inclinaison, orientation et rotation des moniteurs, du paysage au portrait.
- Le verrouillage pratique à 180° empêche le(s) bras du moniteur de pivoter vers l'arrière / derrière le bureau ou contre un mur, idéal pour un bureau à domicile ou une cabine.
- Cachez, protégez et gardez les câbles du moniteur bien rangés grâce au canal de gestion des câbles intégré.
- Installation et retrait du moniteur sans effort grâce à la fixation VESA à dégagement rapide.
- Intégrez les bras pour moniteur à notre plateau pour ordinateur portable pour plus de commodité.

Supports pour écran

upCentric bras pour moniteur simple et double

- Inclinaison, pivotement et rotation du mode paysage à portrait
- Profondeur de réglage : 18 po
- Hauteur de réglage : 12 po
- Vérin pneumatique à gaz pour un réglage en douceur par simple pression.
- Le bras pour moniteur simple peut accueillir des moniteurs de 17 po à 30 po.
- Le bras pour deux écrans peut accueillir des écrans jusqu'à 34 po de large.
- Support VESA à dégagement rapide avec deux options Taille : 75x75mm et 100x100mm
- Canal de gestion des câbles intégré sur les bras
- Plage de pivotement de 360° à la base et au coude
- Verrouillage à 180
- Type de montage : à pince ou trou passe-fil
- Single monitor arm desktop mounting range: 0.59 po - 1.96 po thickness
- Dual monitor arm desktop mounting range: 0.67 po - 2.4 po thickness
- En fonte d'aluminium robuste

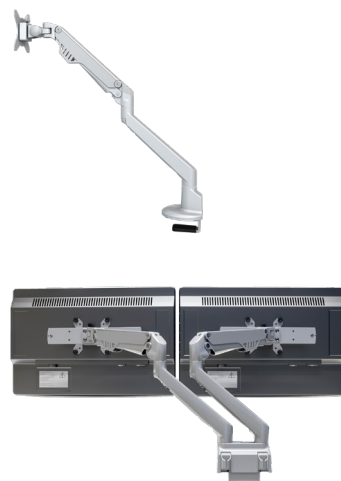

Article	capacité de poids	Code	Prix Liste
Bras articulé de support pour un écran	5-19,8 lb	UP-SMA	346 \$
Bras articulé de support pour deux écrans	5-19,8 lb par bras	UP-DMA	566 \$
Bras articulé pour deux moniteurs avec support coulissant pour moniteur	4,5 lb - 19 lb	UP DMA-MSB	780 \$

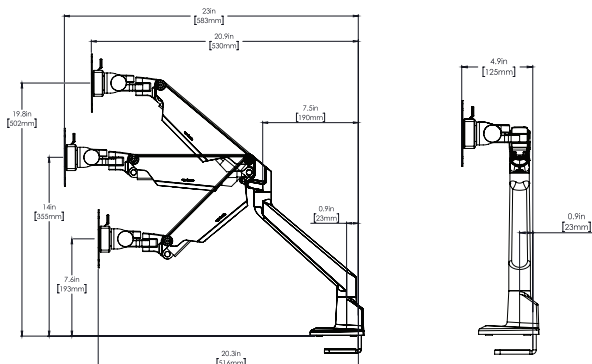

Plateau pour ordinateur portable

- Transformez le bras articulé de votre écran en tablette pour ordinateur portable
- Compatible avec le bras articulé simple upCentric et le bras articulé double upCentric
- Facile à installer, quincaillerie de montage fournie (gabarit de vissage VESA 100x100 mm)
- Coussinets adhésifs en mousse et bande de fixation velcro compris
- Réglable; convenant à une vaste gamme d'ordinateurs portables de dimensions variées



Article	capacité de poids	Code	Prix Liste
Plateau pour ordinateur portable	2.5 à 10 lb par bras	LAPTOPTRAY	117 \$

MIKI Clamp-on Power Dock

DOCK-MIKI Series is a convenient power solution that offers 3 types of desk top charging or power. It can be left portable, clamped to desktop surface, secured directly to a desktop surface, mounted under a desktop surface or even mounted to a monitor arm.

Outlets	Code	Colour	List Price
<ul style="list-style-type: none"> • 108" cord length • 2x AC • 1x USB-A • 1x USB-C • Multiple Mounting options • Built with Byrne's Tamper-Resistant Simplexes 	DOCK-MIKI-SLV	White	460 \$
	DOCK-MIKI-BLK	Black	460 \$





Hauteur fixe polyvalente

Tables et bureaux

Catégorie 6 - Produits de collaboration

Comment commander des tables de réunion à hauteur fixe

Carré [SQR]

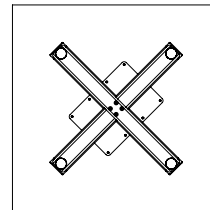

Ronde [RND]

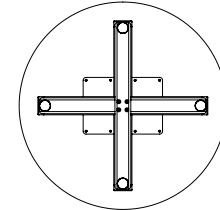

CODE DE TABLE						PRIX LISTE
TYPE DE PIÉTEMENT	COULEUR DU CADRE	FORME	DIMENSIONS (PO)	FINITION	COULEUR DU BORD	PRIX
Ex. SMT -	Argent -	SQR -	30 x 30 -	21 -	FM -	995 \$
TABLES DE RÉUNION À HAUTEUR FIXE - PETITES						
SMT -	xxxxx -	xxx -	30 x 30 -	xx -	xx -	995 \$
SMT -	xxxxx -	xxx -	36 x 36 -	xx -	xx -	1 009 \$
SMT -	xxxxx -	xxx -	42 x 42 -	xx -	xx -	1 024 \$
TABLES DE RÉUNION À HAUTEUR FIXE AVEC ROULETTES - PETITES						
CGSA-SMT-UC -	xxxxx -	xxx -	30 x 30 -	xx -	xx -	1 048 \$
CGSA-SMT-UC -	xxxxx -	xxx -	36 x 36 -	xx -	xx -	1 062 \$
CGSA-SMT-UC -	xxxxx -	xxx -	42 x 42 -	xx -	xx -	1 077 \$

1

2

3

4

5

1 Sélectionnez le type de cadre

2 Sélectionnez la couleur du cadre



Argent



Noir

3 Choisissez la forme et la taille de la surface de table

Carré [SQR]
Ronde [RND]

4 Sélectionnez la surface



23



24



27



28



31



37



38



39



41



42

5 Sélectionnez la finition de la bande de chant

Couleur de la bordure

Bordure de finition assortie FM-

Choix de bordure* XX-

* Sélectionnez l'une des finitions de l'étape 4





Tables de formation

Catégorie 6 - Produits de collaboration

Comment commander des tables de formation

CODE DE TABLE					PRIX LISTE
TYPE DE PIÉTEMENT	COULEUR DU CADRE	DIMENSIONS (PO)(AxB)	FINITION	COULEUR DU BORD	PRIX
CGSA-TRNG -	Argent -	24 x 48 -	21 -	FM -	1 569 \$
TRAINING TABLES					
CGSA-TRNG -	xxxx -	24 x 48 -	xx -	xx -	1 569 \$
CGSA-TRNG -	xxxx -	24 x 60 -	xx -	xx -	1 691 \$
CGSA-TRNG -	xxxx -	24 x 72 -	xx -	xx -	1 815 \$
1	2	3	4	5	

1 Sélectionnez le type de cadre

2 Sélectionnez la couleur du cadre



Argent

Noir

3 Choisissez la taille de la surface de table

4 Sélectionnez la surface

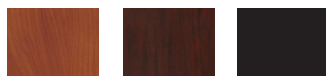

23

24

27



28

31

37



38

39

41



42

5 Sélectionnez la finition de la bande de chant

Couleur de la bordure

Bordure de finition assortie FM-

Choix de bordure* XX-

* Sélectionnez l'une des finitions de l'étape 4



Training Tables

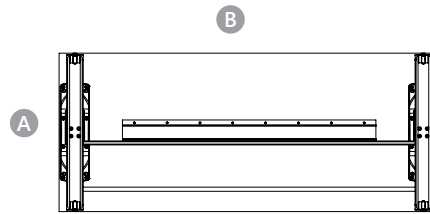
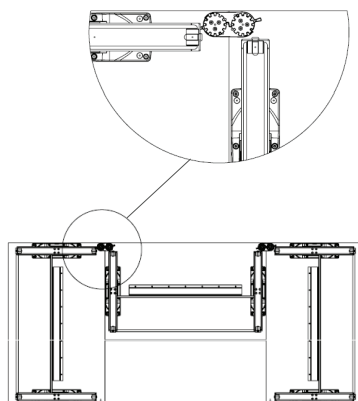

TABLE CODE					LIST PRICE
FRAME TYPE	FRAME COLOUR	SIZE (in.) (AxB)	FINISH	EDGE COLOUR	PRICE
Ex. CGSA-TRNG -	SILVER -	24 x 48 -	21 -	FM -	1 569 \$
TRAINING TABLES					
CGSA-TRNG -	xxxxx -	24 x 48 -	xx -	xx -	1 569 \$
CGSA-TRNG -	xxxxx -	24 x 60 -	xx -	xx -	1 691 \$
CGSA-TRNG -	xxxxx -	24 x 72 -	xx -	xx -	1 815 \$
CGSA-TRNG -	xxxxx -	30 x 48 -	xx -	xx -	1 623 \$
CGSA-TRNG -	xxxxx -	30 x 60 -	xx -	xx -	1 752 \$
CGSA-TRNG -	xxxxx -	30 x 72 -	xx -	xx -	1 872 \$
CGSA-TRNG -	xxxxx -	36 x 48 -	xx -	xx -	1 856 \$
CGSA-TRNG -	xxxxx -	36 x 60 -	xx -	xx -	2 017 \$
CGSA-TRNG -	xxxxx -	36 x 72 -	xx -	xx -	2 157 \$

Kit de fixation pour tables de formation

- Connecteur de table et support pour faciliter la jonction des tables
- Construction en acier et en plastique
- Capacité de charge élevée
- Pas de "mâle" ni de "femelle"
- Chaque kit contient deux jeux de connecteurs complets
- Un kit est nécessaire pour relier deux bordures de table.

Options	Code	List Price
• Kit d'accrochage pour table de formation	TTG-KIT	75 \$



Bureaux à hauteur fixe rectangulaires

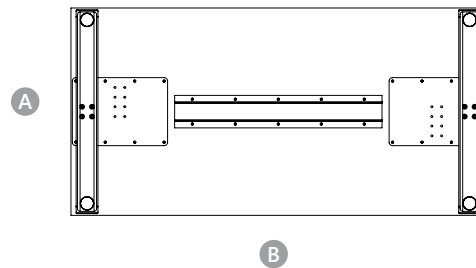
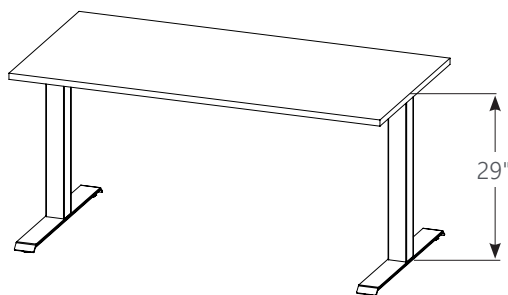

CODE DE BUREAUX						PRIX LISTE
TYPE DE PIÈTEMENT	COULEUR DU CADRE	DIMENSION (PO)(AxB)	FINITION	COULEUR DU BORD	PASSE-FILS	PRIX
Ex. FH2L-UC -	SILVER -	24 x 30 -	21 -	FM -	LR	1 121 \$
FIXED 2L TABLES WITH CASTERS						
FH2L-UC -	xxxxx -	24 x 30 -	xx -	xx -	xx	1 121 \$
FH2L-UC -	xxxxx -	24 x 36 -	xx -	xx -	xx	1 121 \$
FH2L-UC -	xxxxx -	24 x 42 -	xx -	xx -	xx	1 121 \$
FH2L-UC -	xxxxx -	24 x 48 -	xx -	xx -	xx	1 206 \$
FH2L-UC -	xxxxx -	24 x 54 -	xx -	xx -	xx	1 240 \$
FH2L-UC -	xxxxx -	24 x 60 -	xx -	xx -	xx	1 273 \$
FH2L-UC -	xxxxx -	24 x 66 -	xx -	xx -	xx	1 308 \$
FH2L-UC -	xxxxx -	24 x 72 -	xx -	xx -	xx	1 342 \$
FH2L-UC -	xxxxx -	24 x 78 -	xx -	xx -	xx	1 376 \$
FH2L-UC -	xxxxx -	24 x 84 -	xx -	xx -	xx	1 410 \$
FH2L-UC -	xxxxx -	30 x 36 -	xx -	xx -	xx	1 226 \$
FH2L-UC -	xxxxx -	30 x 42 -	xx -	xx -	xx	1 226 \$
FH2L-UC -	xxxxx -	30 x 48 -	xx -	xx -	xx	1 317 \$
FH2L-UC -	xxxxx -	30 x 54 -	xx -	xx -	xx	1 360 \$
FH2L-UC -	xxxxx -	30 x 60 -	xx -	xx -	xx	1 403 \$
FH2L-UC -	xxxxx -	30 x 66 -	xx -	xx -	xx	1 446 \$
FH2L-UC -	xxxxx -	30 x 72 -	xx -	xx -	xx	1 488 \$
FH2L-UC -	xxxxx -	30 x 78 -	xx -	xx -	xx	1 531 \$
FH2L-UC -	xxxxx -	30 x 84 -	xx -	xx -	xx	1 574 \$
FH2L-UC -	xxxxx -	36 x 48 -	xx -	xx -	xx	1 465 \$
FH2L-UC -	xxxxx -	36 x 54 -	xx -	xx -	xx	1 618 \$
FH2L-UC -	xxxxx -	36 x 60 -	xx -	xx -	xx	1 741 \$
FH2L-UC -	xxxxx -	36 x 66 -	xx -	xx -	xx	1 789 \$
FH2L-UC -	xxxxx -	36 x 72 -	xx -	xx -	xx	1 832 \$
FH2L-UC -	xxxxx -	36 x 78 -	xx -	xx -	xx	1 869 \$
FH2L-UC -	xxxxx -	36 x 84 -	xx -	xx -	xx	1 902 \$

Jambes de poteau

- Pattes en tube carré de 70 mm avec piétements de 22 ou 29 pouces, selon la profondeur
- Acier thermolaqué - Noir et argent
- La plus basse hauteur exacte de la table est de 28 ¾", avec des patins ajustables de ½".

Solutions de gestion des câbles upCentric®



Espace de travail ordonné avec protection des câbles

- Gestion des câbles en maille pour une gestion horizontale des câbles sous la surface
- Gestion des câbles verticaux
 - Support de câbles verticaux
 - Colonne de câble verticale magnétique
 - Manchon pour câbles verticaux

Solutions de gestion des câbles upCentric®

Panier de rangement des câbles upCentric

- Le panier de gestion des câbles upCentric est utilisé pour acheminer les câbles dans une gaine discrète qui améliorera grandement l'esthétique de toute pièce. Voilà un moyen économique et simple de dissimuler vos câbles tout en les protégeant. Léger, facile à manipuler et à installer, le panier est offert en trois largeurs (28, 36 et 48 po) et deux couleurs (noir et argent).

Length	Code	Couleur	Prix Liste
28 po	MCM28-Noir	Noir	148 \$
28 po	MCM28-Argent	Argent	148 \$
36 po	MCM36-Noir	Noir	161 \$
36 po	MCM36-Argent	Argent	161 \$
48 po	MCM48-Noir	Noir	174 \$
48 po	MCM48-Argent	Argent	174 \$

Options de couleur du filet



MCM28 - À utiliser pour les surfaces de travail de 30 po, 36 po et 42 po de large

MCM36 - À utiliser pour les surfaces de travail de 48 po et 54 po de large

MCM48 - Remarque : en cas d'utilisation sur une table UP-3L, vérifiez l'espace disponible sous la table, entre les supports. Les dimensions extérieures du plateau de la table ne correspondent pas toujours à un espace équivalent.

Dorsale passe-câbles upCentric

- S'intègre parfaitement au bureau upCentric et au système de gestion de câbles en filet.
- Protège et dissimule les câbles de votre poste de travail.
- Réduit l'encombrement des câbles.
- Léger et facile à installer.
- Réglable sur 30 « vertèbres ».
- Base personnalisée lestée pour la stabilité.
- Longueur totale : 52 po

Couleur	Code	Prix Liste
Blanc	VCMSp-WH	141 \$
Argent	VCMSp-SL	141 \$
Noir	VCMSp-BK	141 \$



Solutions de gestion des câbles upCentric

Colonne magnétique de gestion des câbles upCentric

- Permet de se connecter entre deux des 3 bandes de section du modèle standard.
- Comprend 7 sections avec une bande magnétique attachée
- Support d'adaptation supplémentaire pour fixer la colonne en ligne avec le pied de la table.

Couleur	Code	Prix Liste
Blanc	VCMSM-MAG-WH	212 \$
Argent	VCMSM-MAG-SL	212 \$
Noir	VCMSM-MAG-BK	212 \$



upCentric manchon pour câbles verticaux

- S'intègre parfaitement au bureau upCentric et au système de gestion de câbles en filet.
- Protège et dissimule les câbles de votre poste de travail.
- Réduit l'encombrement des câbles.
- Fermeture éclair avec deux têtes de fermeture et ouverture/fermeture pour un accès facile aux câbles.
- Léger et facile à installer
- La longueur totale est de 47 pouces et est disponible en argent et en noir.
- Emballé individuellement avec une base lestée, une plaque de montage sur table et la quincaillerie.

Couleur	Code	Prix Liste
Argent	VCM-SLV-SL	118 \$
Noir	VCM-SLV-BK	118 \$





upCentric Cadre noir

Pièces de remplacement

Pièces de remplacement

Part	Code	List Price
Patte upCentric ARGENT	UP-LEG-Argent	499 \$
Patte upCentric NOIR	UP-LEG-Noir	499 \$
Ensemble de pièces - UP-2L	UP-2L-HRDWR	20 \$
Ensemble de pièces - UP-3L	UP-3L-HRDWR	20 \$
Boîtier de commande pour UP-2LV et UP-2LV	TC15S	250 \$
Boîtier de commande pour UP-2L	TC15P	250 \$
Boîtier de commande UP-3L et UPMOD-3L	TC16P	250 \$
Affichage numérique avec mémoire de commande du combiné - prime	TDH8P	97 \$
Pied 22 po - argent	BL10002	123 \$
Pied 22 po - noir	BL10001	123 \$
Pied 22 po - blanc	BL10007	123 \$
Pied 29 po - argent	BL10004	141 \$
Pied 29 po - noir	BL10003	141 \$
Pied 29 po - blanc	BL10008	141 \$
Pied X - argent	BL10006	216 \$
Pied X - noir	BL10005	216 \$
Cadre upCentric – renfort supérieur - 24 po noir	UP-TOPBRK24BL	91 \$
Cadre upCentric – renfort supérieur - 22 po noir	UP-TOPBRK22BL	91 \$
Cadre upCentric – renfort supérieur - 20 po noir	UP-TOPBRK20BL	91 \$
Cadre upCentric – renfort supérieur - 24 po argent	UP-TOPBRK24SL	91 \$
Cadre upCentric – renfort supérieur - 22 po argent	UP-TOPBRK22SL	91 \$
Cadre upCentric – renfort supérieur - 20 po argent	UP-TOPBRK20SL	91 \$
Cadre upCentric – renfort supérieur - 22 po blanc	UP-TOPBRK22WH	91 \$
Patin upCentric	UP-GLIDE	17 \$
HAT conference table frame	UP-CONF-2L-Argent	1 905 \$
HAT conference table frame	UP-CONF-2L-Noir	1 905 \$
Ensemble de plaques d'attache pour plateaux	TABLETOPPLATE	20 \$
Ensemble de roulettes upCentric - lot de 4*	CAS4	84 \$
Roulette upCentric	CAS	27 \$
Kit de montage	UP-KBT-MK	65 \$
Câble d'alimentation c.a. upCentric	UP-ACC-6	30 \$
Pied simple à hauteur fixe - Noir	UFPSINGLE-Noir	97 \$
Pied simple à hauteur fixe - Argent	UFPSINGLE-Argent	97 \$
24po Support sous la table & quincaillerie	24UTSUP	77 \$
30po Support sous la table & quincaillerie	30UTSUP	88 \$
36po Support sous la table & quincaillerie	36UTSUP	99 \$
42po Support sous la table & quincaillerie	42UTSUP	113 \$
48po Support sous la table & quincaillerie	48UTSUP	126 \$
54po Support sous la table & quincaillerie	54UTSUP	138 \$
60po Support sous la table & quincaillerie	60UTSUP	152 \$

Pièces de remplacement

Part	Code	List Price
Roulette de caisson à tiroirs - avec frein	PEDCAS-LOCK	16 \$
Roulette de caisson à tiroirs - sans frein	PEDCAS-NL	13 \$
Ensemble de roulettes de caisson à tiroirs (2 avec frein, 2 sans frein)	PEDCAS-SET	50 \$
Ensemble de roulettes de caisson à tiroirs (2 avec frein, 2 sans frein)	UP-3L-CONV-Argent	1 139 \$
Ensemble de conversion - Noir (transforme un cadre UP-2L en un cadre UP-3L)	UP-3L-CONV-Noir	1 139 \$
Ensemble de conversion - Blanc (transforme un cadre UP-2L en un cadre UP-3L)	UP-3L-CONV-Blanc	1 139 \$
upCentric Mini Slider	UP-MSB-SGL	149 \$
Support de fixation à pince, noir	SHELLCLAMP-BL	33 \$ chaque
Support de fixation à pince, argent	SHELLCLAMP-SL	33 \$ chaque
Support de fixation par pinces, noir	SHELLCLAMP-CM-BL	33 \$ chaque
Support de fixation par pinces, argent	SHELLCLAMP-CM-SL	33 \$ chaque
Support flottant pour montage de panneau, noir	SHELLCLAMP-FL-BL	33 \$ chaque
Support flottant pour montage de panneau, argent	SHELLCLAMP-FL-SL	33 \$ chaque
Fixed T-Leg Assembly- 22" Foot- Silver	FHLEG-22-SILVER	352 \$
Fixed T-Leg Assembly- 29" Foot- Silver	FHLEG-29-SILVER	369 \$
Fixed T-Leg Assembly- 22" Foot- Black	FHLEG-22-BLACK	352 \$
Fixed T-Leg Assembly- 29" Foot- Black	FHLEG-29-BLACK	369 \$
Fixed T-Leg w/ Casters Assembly- 22" Foot- Silver	FHLEG-UC-22-SILVER	399 \$
Fixed T-Leg w/ Casters Assembly- 29" Foot- Silver	FHLEG-UC-29-SILVER	415 \$
Fixed T-Leg w/ Casters Assembly- 22" Foot- Black	FHLEG-UC-22-BLACK	399 \$
Fixed T-Leg w/ Casters Assembly- 29" Foot- Black	FHLEG-UC-29-BLACK	415 \$
Fixed Post Leg Set (4) - Silver	UFP-SET-SILVER	341 \$
Fixed Post Leg Set (4) - Black	UFP-SET-BLACK	341 \$
Fixed Post Leg - Single - Silver	UFP-LEG-SILVER	99 \$
Fixed Post Leg - Single - Black	UFP-LEG-BLACK	99 \$
Fixed Height Leg Assembly- X Foot- Silver	FHLEG-X-SILVER	430 \$
Fixed Height Leg Assembly- X Foot- Black	FHLEG-X-BLACK	430 \$

ergoCentric®

Tèl: 1 866 GET ERGO | 905 696-6800

Tèlèc: 1 800 848-5190 | 905 696-0899

orders@ergocentric.com

ergocentric.com



ergoCentric®, tCentric Hybride™, airCentric™, geoCentric™, eCentric™, myCentric™, ecoCentric™, iCentric™, ergoForce™ et 24Centric™ sont des marques déposées d'ergoCentric Inc.

Toutes les autres sociétés ou appellations de produit sont des marques déposées de chaque société.

December 4, 2024